



Herrajes Europeos®

CATÁLOGO 2024

PRODUCTOS PARA LÍNEAS



www.heu.mx



ÍNDICE

	Pág.
Índice	1
Nosotros	2
Nuestras marcas exclusivas	3
Herraje para líneas corredizas	5
Carretillas	6
Cierres embutidos	11
Contras y ganchos	13
Tiradores y uñeros	13
Multipuntos de gancho anti falsa maniobra	16
Multipuntos de bulón.	17
Multipuntos de bulón anticorrosivo tricoat.	18
Kits para multipuntos	19
Manillas para multipunto	20
Familia general de manillas	24
Multipuntos gancho CPM	26
Manillas y cierres CPM	27
Monopuntos	27
Escuadras de armado y alineación corredizas	28
Bloqueos para corrediza	29
Cerraduras corrediza	29
Plásticos corredizas	31
Empaques y felpas	33
Herrajes para líneas batientes	35
Cerraduras batientes	36
Manillas cerradura	38
Cilindro	39
Escudos cilindros	40
Cierra puertas	40
Cierre bidireccional	41
Cremonas	42
Oscilobatiente	44
Accesorios para batiente	47
Bisagras	48
Cierres de presión	49
Escuadras de armado y alineación	50
Brazos de proyección	52
Brazos limitadores	54
Pasadores	55
Envidriado y sellado	55
Empaques para batientes	56
Maquinaria	57

NOSOTROS

Somos una empresa especializada en la comercialización de herrajes, maquinaria y accesorios de la más alta calidad para la industria de la carpintería de aluminio y PVC. Gracias a nuestra estricta selección de proveedores en Europa, ofrecemos sin duda la mejor solución del mercado, contando con la más amplia variedad de productos exclusivos, teniendo como respaldo más de 15 empresas europeas de talla mundial con muchos años de experiencia.

NUESTRA MISIÓN

Nuestro compromiso es cubrir las necesidades y expectativas de nuestros clientes, mediante el suministro de novedosas soluciones que ayuden al desarrollo y mejoramiento de calidad en la ventanería de nuestro país. Así mismo, buscamos contribuir en las obras de nuestros clientes, logrando que sean obras representativas, que se adapten a las nuevas tendencias arquitectónicas.

NUESTRA VISIÓN

- Estar a la vanguardia tecnológica y en el desarrollo de nuevos productos funcionales y de alta calidad.
- Ser una empresa líder de confianza en el mercado mexicano.
- Ser una empresa financieramente sólida y competitiva.
- Convertirnos en el proveedor por excelencia de las nuevas empresas.
- Promover el trabajo en equipo y el crecimiento profesional de los colaboradores.

SERVICIOS



Comercialización de Herrajes y Accesorios : Contamos con los herrajes de mayor calidad en el mercado, fabricados y probados bajo normas Europeas, tanto para las líneas nacionales como para líneas Europeas de mayor prestación.



Comercialización de Maquinaria : Manejamos la mejor marca de maquinaria europea especialmente diseñada para el trabajo de ventanería de aluminio y PVC, desde alta producción y gran formato de perfiles hasta maquinaria básica de inicio de gran calidad y precisión.



Asesoría Técnica: Ofrecemos diferentes herramientas para nuestros clientes , desde cursos, capacitaciones y el soporte técnico necesario para que conozcan las ventajas de nuestros productos.



Soporte en Proyectos de Ingeniería: Brindamos apoyo técnico a nuestro clientes en todos sus proyectos, proponiendo opciones de herrajes existentes en el mercado, hasta en el desarrollo de nuevas soluciones, con la finalidad de buscar el óptimo funcionamiento de sus sistemas.



Asistencia Técnica en Maquinaria: Damos servicio de mantenimiento y asesoría de reparación de maquinaria de cualquiera de nuestras marcas asociadas con el absoluto respaldo para ingeniería y refacciones.



Certificaciones: Todos nuestros productos cuentan con las certificaciones y garantías de manufactura bajo normas Europeas.



NUESTRAS MARCAS

Herrajes Europeos®



Desde 1965 Pabose se ha desarrollado como el fabricante más confiable y competitivo para fabricar carretillas y rodamientos para líneas corredizas de aluminio, PVC y madera. A través de los años ha perfeccionado y depurado el producto para aumentar sus prestaciones y capacidades. Cuenta con los rodamientos para soportar mayor peso en todo el mercado mundial. Actualmente Pabose se vende por todo el mundo para más de 30 Países superando su calidad y manteniéndose como la referencia en el mercado. Su portafolio cubre diferentes rangos de capacidad para líneas existentes de diferentes extrusores, así como también el desarrollo para proyectos personalizados que así lo requieran.



Alalpha, nos brinda un amplio portafolio de herrajes y accesorios especializados en cámara europea, cierres para corredizas, bisagras, etc. buscando mantener una ventaja competitiva en el mediano y largo plazo, aseguramos una capacidad y determinación para innovar, obteniendo mejoras continuas de nuestros productos para poder ofrecer a nuestros clientes productos consistentes y sostenibles, mientras mantenemos los más altos niveles de calidad y servicio. Ubicado en el municipio de Sintra, a 38 km de Lisboa, cuenta con modernas instalaciones con aproximadamente 30,000 m² de los cuales 7,000 m² son cubiertos y pronto serán 12,000 metros².



La maquinaria Mecal se distingue por ser desarrollada especialmente para las empresas que fabrican ventanas. A través de los años se han incorporado las necesidades que se requieren en este ramo de producción. Las actividades y la cadena de producción Mecal permiten ofrecer una gama de productos estructurada y un amplio abanico de modelos. Todos destacan por su alto nivel de tecnología e innovación, a la vez que, por su facilidad y comodidad de uso, que hace que sean sencillos y funcionales. Mecal cuenta con varias divisiones: aluminio, PVC y acero. Los productos se diseñan, desarrollan, crean y entregan 'llave en mano', listos para ponerlos en funcionamiento, ya se trate de productos de serie o de productos personalizados.



El especialista a nivel mundial en cerraduras desde líneas básicas hasta puertas de alta seguridad para uso residencial y comercial. En 1935, echan raíces en el Alto Deba, una comarca de referencia con más de un siglo de tradición a sus espaldas. Los más de 70 años en el mundo de la cerrajería, nos proporcionan un gran conocimiento y especialización en el sector. Tenemos vocación y basamos nuestra propuesta de valor en soluciones que cubren las necesidades de los clientes con innovación tecnológica y no tecnológica. Esto nos posiciona un paso por delante del mercado ofreciendo soluciones innovadoras y exclusivas con un componente tecnológico importante.



Securistyle es un proveedor líder en el mercado de soluciones de herrajes para cerramientos de todo tipo, una marca conocida y respetada en todo el mundo. Se especializa en ventilación natural para grandes aberturas de ventanas comerciales, proporciona a los arquitectos y especificadores soluciones de hardware innovadoras y confiables que pueden diseñarse, probarse y validarse para los requisitos específicos del proyecto.

ISO14001: 2015. Para facilitar al máximo el proceso de selección de productos, apoyamos nuestras soluciones con pruebas y datos de productos, declaraciones medio ambientales y especificaciones de diseño. El grupo Assa Abloy opera en más de 70 países y emplea aproximadamente a 47.000 personas.

LORFID-BAM

ALUMINIUM ACCESORIES

Empresa fundada en 1999, desde sus comienzos está dedicada a la fabricación y comercialización de accesorios para la carpintería metálica. Actualmente disponemos de unas instalaciones de 6000 metros cuadrados, ubicadas en el polígono de Villadangos del Páramo, en León, España. Contamos con un equipo humano con experiencia, juventud y un gran espíritu de sacrificio y mejora día a día para satisfacer nuestros dos principales objetivos: calidad y servicio. La estrategia de la empresa se enfoca en alcanzar una fabricación creciente y competitiva respetando la calidad de nuestros productos apostando por el factor precio en un mercado altamente competitivo.

ISOGOM

Juntas y perfiles

En Isogom Sistemas, S.L. nos dedicamos desde 1992, a la transformación de Polímeros termoplásticos mediante proceso de extrusión en continuo de perfiles rígidos y juntas flexibles de diversas durezas, así como extrusión en los diferentes tipos de caucho vulcanizado. Disponemos de diversas líneas de mono extrusión y coextrusión de productos plásticos y líneas específicas para la extrusión y vulcanización de EPDM y silicona. Otra opción de suministro son las juntas de caucho en doble dureza de compacto y espumado. Nuestra amplia gama de productos se utiliza en sectores tan diversos como construcción, carpintería, fachadas ligeras, mamparas de baño, mobiliario y equipos urbanos.



Monticelli es la única empresa especializada exclusivamente en escuadras de unión para ventanas y cerramientos de Aluminio y PVC, desde su diseño y desarrollo hasta la fabricación del producto terminado, se lleva a cabo íntegramente en plantas italianas con la dedicación de todos nuestros recursos. La atención al detalle se traduce en juntas de esquina de máxima calidad. Nuestro sistema de aseguramiento de la calidad se compone de nuestros recursos y actividades que llevamos a cabo para lograr nuestro objetivo, que es la plena satisfacción del cliente.



Desde 1986, el Grupo Master proyecta y realiza accesorios y componentes de alta tecnología para cerramientos en aluminio, invirtiendo en la calidad de los materiales, investigación avanzada y tecnología punta, con una fuerte integración vertical de la producción. La producción se basa en 7 líneas de producto genéricas: escuadras, herrajes para ventanas, herrajes para puertas, manillar, automatización, fachada acristalada y sistemas de corredera. Integrado en el Grupo Master, MasterLAB es el centro de desarrollo e investigación, con laboratorio de pruebas propio. Su misión está basada en la innovación continuada, soporte técnico a nuestros clientes, experimentación, definición de nuevas tendencias constructivas como la fabricación aditiva que hacen de MasterLAB el corazón tecnológico del Grupo Master.



Uno de los especialistas más grandes a nivel mundial en productos para el mercado de la ventanería de PVC, un ramo que crece cada vez más en nuestro país por sus comprobadas ventajas en la funcionalidad y estandarización para su fabricación en proyectos de cualquier tamaño. Fabrican y producen sus productos de acuerdo con los más altos estándares de calidad. Nos consideramos un socio creativo y altamente responsable, con un gran interés en el éxito de nuestras empresas.

LÍNEAS CORREDIZAS

CARRETILLAS

EFICIENCIA Y DURABILIDAD



Herrajes Europeos®

Manufacturas Pabose fabrica carretillas diseñadas con las características necesarias de cada línea de aluminio. Aplicando los estudios y pruebas para conseguir el mejor desempeño y durabilidad del mercado. Exigimos nuestros productos con pruebas de 25,000 ciclos y cargas de peso extremo, para poder garantizarle la capacidad que su línea necesita. Nuestras mejores características son:



Cuerpos reforzados para soportar la carga de trabajo en cada situación.



Ejes, tornillería y rodamientos en acero inoxidable anticorrosivo para costa.



Rodamientos a base de bolas y agujas según los requerimientos de funcionamiento.



Pruebas de laboratorio para resistencia de materiales y funcionamiento.



Opción de ajuste de altura para corrección de posición.



Sistema basculante que alinea todas las ruedas trabajando equilibradamente sobre el riel.



Opción de alto índice de carga para hojas de gran formato.



Producto certificado bajo la más estricta norma Europea.

TRADICIONAL S 1-1/2" y 2"

100V/01L

Carretilla fija para vitrina.
Cap. de carga
15 Kg. x Pza.
Para Vitrina.



101 E 1 1/2 MI

Para ventana de 1-1/2" y 2". Fijación sin tornillo.
Cap. de carga
15 Kg. x Pza.
Tradicional:
S-1-1/2" y 2".



101/1 1/2-MI

Carretilla fija.
Cap. de carga
15 Kg. x Pza.
Tradicional:
S-1-1/2" y 2".



T 101/1 1/2-MI

Carretilla fija.
De dos ruedas.
Cap. de carga
30 Kg. x Pza.
Tradicional:
S-1-1/2" y 2".



102/2-MI

Carretilla fija.
Rueda sencilla para perfil puerta.
Cap. de carga
20 Kg. x Pza.
Tradicional:
S-1-1/2" y 2".



CARRETILLAS

TRADICIONAL 3", EUROALUM S-3800 y S-3900

103/3 M.I

Carretilla fija con rueda sistema de bolas. Cap. de carga 25 Kg. x Pza.
Euroalum:
S-3800 Y S-3900.
Tradicional: 3".



103/3 AM.I

Carretilla fija de agujas con protección anticorrosiva. Cap. de carga 70 Kg. x Pza.
Euroalum:
S-3800 Y S-3900.
Tradicional: 3".



T-103/3-MI

Sistema basculante con ruedas sistema de bolas. Cap. de carga 50 Kg. x Pza.
Euroalum:
S-3800 Y S-3900.
Tradicional: 3".

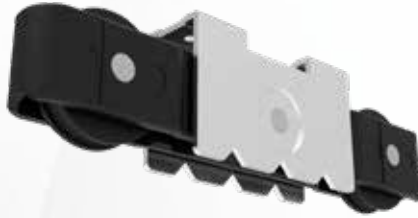

T-103/3 AL-MI

Sistema basculante y ruedas de sistema de agujas. Resistencia anticorrosiva. Cap. de carga 200 Kg. x Pza.
Euroalum:
S-3800 Y S-3900.
Tradicional: 3".

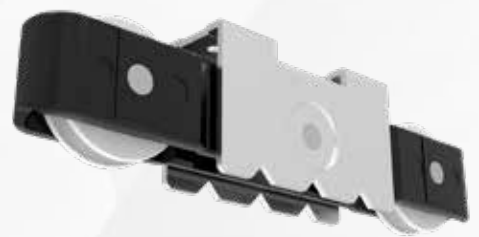

GT-25/38P

Altura ajustable con rueda de bajo coeficiente de fricción. Unidad de rueda desmontable. Cap. de carga 40 Kg. x Pza.
Euroalum:
S-3800 Y S-3900.
Tradicional: 3".



G-103-E 3 ALM

Altura ajustable con rueda sistema de agujas. Unidad de rueda desmontable. Resistencia anticorrosiva. Cap. de carga 70 Kg. x Pza.
Euroalum:
S-3800 Y S-3900.
Tradicional: 3".



GT-103/3P

Sistema basculante, altura ajustable con rueda de bajo coeficiente de fricción. Unidad de rueda desmontable. Cap. de carga 90 Kg. x Pza.
Euroalum:
S-3800 Y S-3900.
Tradicional: 3".



GT-103/3 ALMI

Sistema basculante, altura ajustable con ruedas sistema de agujas. Unidad de rueda desmontable. Resistencia anticorrosiva. Cap. de carga 200 Kg. x Pza.
Euroalum:
S-3800 Y S-3900.
Tradicional: 3".



EUROALUM 2500

GT-20/26PL

Altura ajustable con rueda de bajo coeficiente de fricción. Cap. de carga 35 Kg. x Pza.
Euroalum:
S-2500.



GT-20/26-A

Altura ajustable con rueda sistema de agujas. Resistencia anticorrosiva. Cap. de carga 50 Kg. x Pza.
Euroalum:
S-2500.



CARRETILLAS

EUROALUM 2800

T-24/19 TP

Carretilla fija con rueda de bajo coeficiente de fricción. Cap. de carga 15 Kg. x Pza.

Euroalum:
S-2800.



T-24/19-TPA

Carretilla fija con rueda sistema de agujas. Resistencia anticorrosiva. Cap. de carga 40 Kg. x Pza.

Euroalum:
S-2800.



GT-24/19-TP

Altura ajustable con rueda de bajo coeficiente de fricción.

Cap. de carga 15 Kg. x Pza.

Euroalum:
S-2800.



GT-24/19 -TPA

Altura ajustable con rueda sistema de agujas. Resistencia anticorrosiva.

Cap. de carga 50 Kg. x Pza.

Euroalum:
S-2800.



EUROALUM S-4000

GT-24/2702 P

Altura ajustable con rueda de bajo coeficiente de fricción. Unidad de rueda desmontable.

Cap. de carga 20 Kg. x Pza.

Euroalum:
S-4000.



GT-24/2702 A

Altura ajustable con sistema de agujas. Unidad de rueda desmontable. Anticorrosiva.

Cap. de carga 40 Kg. x Pza.

Euroalum:
S-4000.



T-19023-N

Carretilla fija para mosquitero con rueda de bajo coeficiente de fricción. Resistencia anticorrosiva.

Cap. de carga 50 Kg. x Pza.

Euroalum:
S-4000.

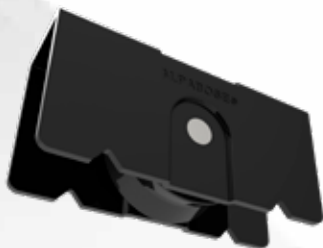

GTT-26/7-A

Sistema basculante, altura ajustable con ruedas sistema de agujas. Unidad de rueda desmontable. Resistencia anticorrosiva.

Cap. de Carga 100 Kg. x Pza.

Euroalum:
S-4000.



CARRETILLAS EUROALUM S-4500

T-19024-Y

Carretilla fija para
hojas mosquitero,
con rueda
sistema de bolas.
Anticorrosiva.
Cap. de carga
40 Kg. x Pza.
Euroalum:
S-4500.



GT-45/40.05-A

Altura ajustable
con rueda sistema
de agujas,
desmontable y
anticorrosiva.
Cap. de carga
100 Kg. x Pza.
Euroalum:
S-4500.



GTT-45/30.05 A

Sistema basculante,
altura ajustable con rueda
sistema de bolas.
Unidad de rueda desmontable.
Resistencia anticorrosiva.
Cap. de carga
200 Kg. x Pza.
Euroalum:
S-4500.



CANCEL DE BAÑO

105/BM 24

Carretilla para
cancel de baño.
Cap. de Carga
15 Kg. x Pza.
Tradicional:
2" y 3".



105/BM 24 INOX

Carretilla para
cancel de baño.
Rueda bolas
inoxidable.
Cap. de Carga
12 Kg. x Pza.
Tradicional:
2" y 3".

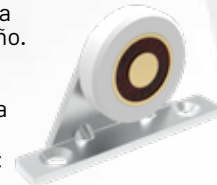

MOSQUITEROS

105/P-M.I

Carretilla para mosquitero.
Cap. de carga 10 Kg. x Pza.
Tradicional:
2" y 3".



105/BM 16

Carretilla para mosquitero.
Cap. de carga 10 Kg. x Pza.
Tradicional:
2" y 3".

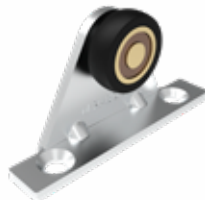

105/BM 20

Carretilla para mosquitero.
Cap. de carga 15 Kg. x Pza.
Euroalum:
S-3800.



105/BM 20 INOX

Carretilla para mosquitero con
balero de inoxidable.
Cap. de carga 12 Kg. x Pza.
Euroalum:
S-3800.

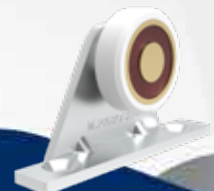

CARRETILLAS

PUERTAS COLGANTES

TPC 4/4 PL

Carretilla de cuatro ruedas, cuerpo fundición de aluminio. Rueda exterior de poliamida. Cap. de carga 100 Kg. x Pza. Perfil: 9666



TPC 4/4 MI

Carretilla de cuatro ruedas, cuerpo fundición de aluminio. Rueda metálica. Cap. de carga 120 Kg. x Pza. Perfil: 9666



TPC 4/4-X

Carretilla de cuatro ruedas, cuerpo fundición de aluminio. Balero en acero inoxidable. Cap. de carga 110 Kg. x Pza. Perfil: 9666



TPC 4/4 MI SJP

Soporte de lámina de acero inoxidable para carretilla de puertas colgantes. Perfil: 9666



FRN-16024

Freno de pinza para carretillas colgantes TPC. Perfil: 9666

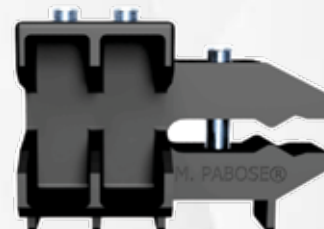

TOPE PARA CORREDIZA

TC-HS-067

Tope para líneas corredizas cuando se requiere limitar o evitar que se golpeen manillas con mango sobre expuestos o simplemente reducir el contacto con su tope de goma.

Euroalum: S-4000 y S-4500.



NOTA: Pregunta por nuestras carretillas para puertas colgantes para perfiles especiales.

CIERRES EMBUTIDOS

F-301 T AT

Cierre embutido convertible a manual - automático.

Fijación con pijas.

Tradicional: 2" y 3"

Euroalum: 2800.

Colores

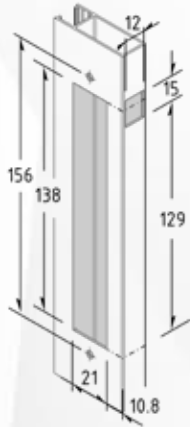

F-301 S AL

Cierre embutido convertible a manual - automático.

Fijación a presión.

Tradicional: 2" y 3"

Euroalum: 2800.

Colores

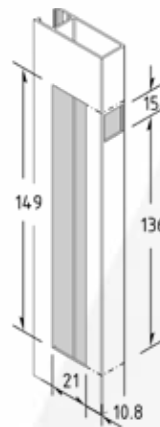

F-304 AS

Cierre embutido convertible a manual - automático.

Fijación a presión.

Tradicional: 3"

Euroalum: S-2500, S-3800, S-3900, S-4000 y S-4500.

Colores:



F-304 AT

Cierre embutido convertible a manual - automático.

Fijación con presillas y tornillos.

Tradicional: 3"

Euroalum: S-2500, S-3800, S-3900, S-4000 y S-4500.

Colores:

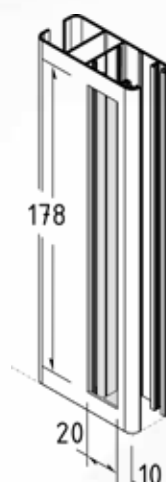

CIERRES EMBUTIDOS

F-305 EB

Cierre embutido con llave interior de bloqueo. Fijación con presillas y tornillos.

Tradicional: 3".
Euroalum: S-3800, S-3900, S-4000 y S-4500.

Colores:



F-306 E

Cierre embutido sin tornillos con leva de atrape de fijación.

Tradicional: 3".
Euroalum: S-3800, S-3900, S-4000 y S-4500.

Colores:

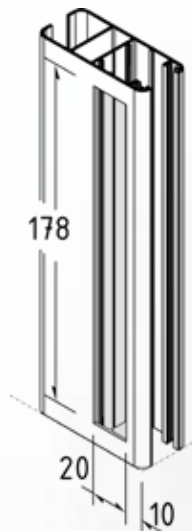

F-90-EC LM

Cierre embutido con uñero con llave para exterior. Fijación tornillos. Con leva Corta.

Tradicional: 3".
Euroalum: S-3800, S-3900,

Colores:



F-90-EC

Cierre embutido con uñero con llave para exterior. Fijación tornillos. Con leva larga.

Euroalum: S-4000 y S-4500.

Colores:



LEVA 254L

Accesorio de leva larga

opcional:
Euroalum: S-4000 y S-4500.

LEVA 254E

Accesorio de leva corta

opcional:
Tradicional: 3".
Euroalum: S-3800, S-3900.

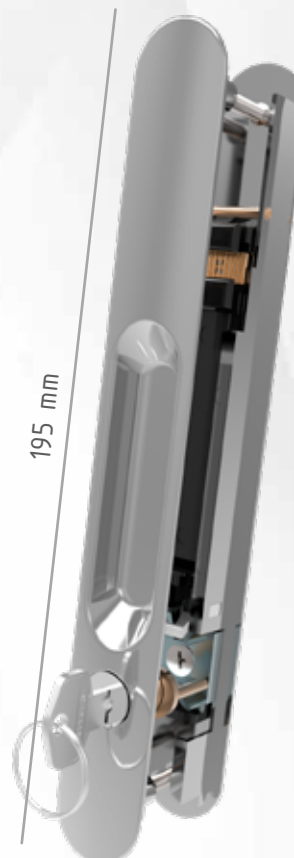
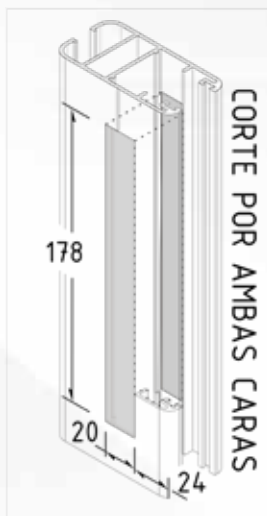

LB Blanco NM Negro PM Plata H Hueso CH Champagne

Herrajes Europeos®

GC-02 A

Para cierre embutido.
Tradicional 2".



GC-03 MINI

Para cierre embutido.
Tradicional 3".



GC-2500 SOB A

Para cierre embutido.
Euroalum: 2500.



GC-2800 A

Para cierre embutido.
Euroalum: 2800.



GC-3900 A

Para cierre embutido.
Euroalum: 3900.



GC-4000 SOB A

Para cierre embutido.
Euroalum: 4000.



GC-02S A

Para cierre embutido.
Tradicional 2".



GC-03 A

Para cierre embutido.
Tradicional 3".



GC-2500 A

Para cierre embutido.
Euroalum: 2500.



GC-3800 A

Para cierre embutido.
Euroalum: 3800.



GC-4000 EMB A

Para cierre embutido.
Euroalum: 4000.



GC-4500 EMB A

Para cierre embutido.
Euroalum: 4500.



TIRADORES Y UÑEROS

F-240

Tirador universal de inyección de aluminio.

Colores:



F-241

Tirador para cierre F-304 AT. Agarre fuerte y cómodo para abrir y cerrar la hoja.

Colores:

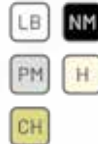

F-240 KD F-240 KE

Tirador universal con resaca para cilindros de llave. Versión izquierda y derecha. Para cerradura PK-198K20 y P-197K30/6.

Colores:



TIRADORES Y UÑEROS

F-700

Tirador para F-702. Inyección de aluminio, diseño minimalista de amplio rango de agarre. Colores:

LB NM PM

GRIZON



200 mm

479155

Tirador acoplable para el tirador de cierre con palanca de código: 479152. Colores:

NM



149 mm

F-213

Tirador Neila para cierre F-304 AS. Colores:

LB NM



230 mm

F-210

Tirador para cierre F-301 T AL. Colores:

LB NM
PM H



153 mm

UEM

Uñero empotrado sencillo de instalación con tornillo. Colores:

LB NM
PM H
CH



132 mm

153 mm

UEM2

Uñero empotrado encontrado doble universal. Para mosquiteros y cancel de baño. Colores:

LB NM
PM H
CH



132 mm

160 mm

USP

Uñero sobrepuesto para mejorar el agarre en cualquier ventana. Colores:

LB NM
PM H

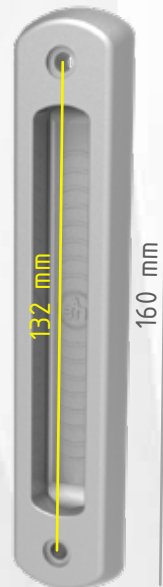

132 mm

160 mm

F-243

Uñero metálico para cierre embutido F-304 AT. Colores:

LB NM
PM CH



195 mm

170 mm

F-243i

Uñero de aluminio con poliamida. Instalación a presión. Para cierre embutido F-304. Colores:

LB NM
PM H
CH



195 mm

F-263i

Uñero corto de aluminio con poliamida. Instalación a presión. Colores:

LB NM
PM



176 mm

UÑF-305 T

Uñero sin tornillos, para mosquiteros y puertas corredizas líneas perimetrales. Colores:

LB NM
PM H
CH



207 mm

LÍNEAS CORREDIZAS
MULTIPUNTOS
COMODIDAD Y SEGURIDAD



Herrajes Europeos®

MULTIPUNTOS DE GANCHO ANTI FALSA MANIOBRA

MULT.MAC2



MULT.MAC6



MULT.MAC6 LL



MULT.MAC10



MULT.MAC16



MULT.MAC18



MULT.MAC18 LL



Sistema multipunto de gancho ajustable y varilla de acero inoxidable, mecanismos en zamak y aluminio. Cuenta con diferentes opciones de medidas, manillas y puntos de cierre, además de un mecanismo de anti falsa maniobra el cual impide la ruptura del gancho en caso de un cierre accidental.

CLAVE	LARGO	PUNTOS DE CIERRE	MATERIAL	BLOQUEO CILINDRO	LÍNEAS INDALUM
MULT.MAC2	200 MM	1	ACERO INOX. / ZAMAK	NO	S-4500/S-4000 / S-3800 / S-3900
MULT.MAC6	600 MM	2	ACERO INOX. / ZAMAK	NO	S-4500/S-4000 / S-3800 / S-3900
MULT.MAC6 LL	600 MM	2	ACERO INOX. / ZAMAK	SI	S-4500/S-3800 / S-3900
MULT.MAC10	1000 MM	2	ACERO INOX. / ZAMAK	NO	S-4500/S-4000 / S-3800 / S-3900
MULT.MAC16	1600 MM	3	ACERO INOX. / ZAMAK	NO	S-4500/S-4000 / S-3800 / S-3900
MULT.MAC18	1800 MM	4	ACERO INOX. / ZAMAK	NO	S-4500/S-4000 / S-3800 / S-3900
MULT.MAC18 LL	1800 MM	3	ACERO INOX. / ZAMAK	SI	S-4500/S-3800 / S-3900



Calzos de diferentes tamaños para botón anti falsa maniobra



Contra de acero inoxidable GS-N26



Contra de sobre poner GC-2014



Calzo para botón GN-497



Calzo para S-4000 CM21



Calzo para S-4500 CM22

MULT.M.7.5 30

MULT.M.7.5 60

MULT.M.7.5 100

MULT.M.7.5 160

MULT.M.15 30

MULT.M.15 60

MULT.M.15 100

MULT.M.15 160

MULT.M.15 160 LL

MULT.M.15 214

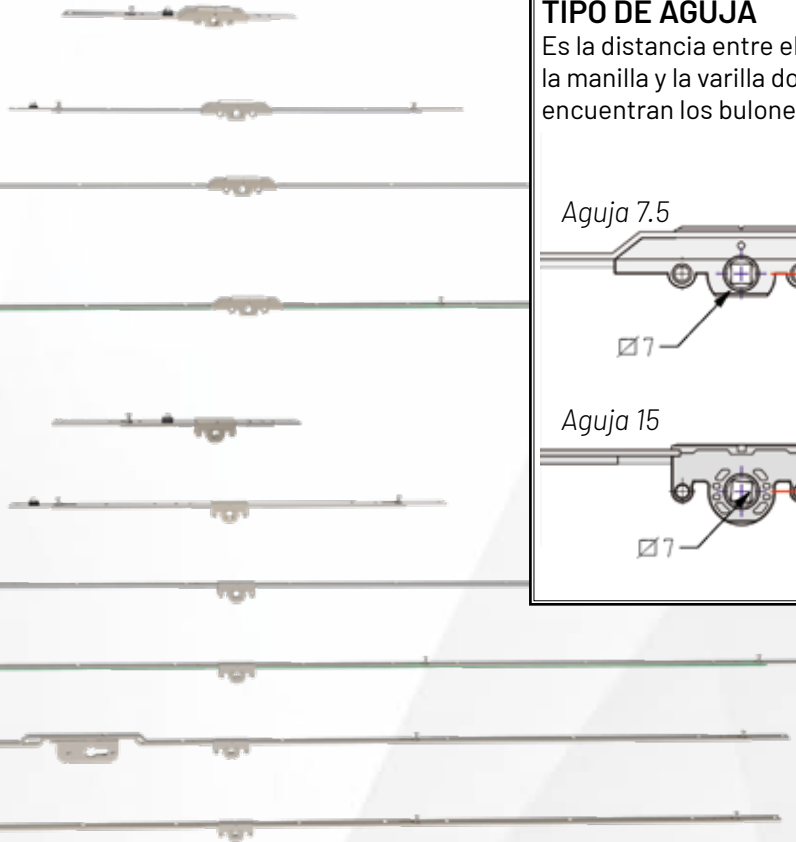

TIPO DE AGUJA

Es la distancia entre el eje donde gira la manilla y la varilla donde se encuentran los bulones de cierre.

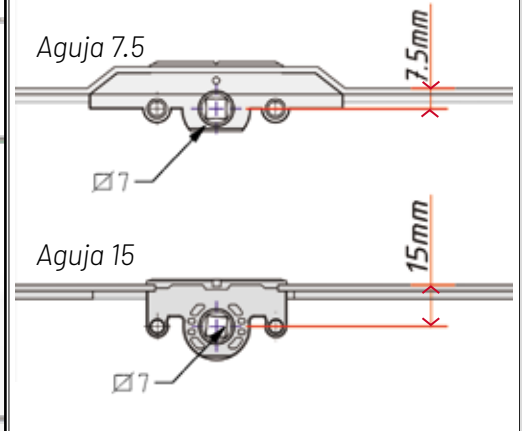

Sistema multipunto de bulón y contras en acero inoxidable varilla y mecanismo en acero tratado. Cuenta con diferentes opciones de medidas, manillas y puntos de cierre.

CLAVE	LARGO	PUNTOS DE CIERRE	BLOQUEO CILINDRO	AGUJA	LÍNEAS INDALUM
MULT.M.7.5 30 TR	300 MM	1	NO	7.5	S-3800/ S- 3900/ S-4000 / S- 4500
MULT.M.7.5 60 TR	600 MM	2	NO	7.5	S-3800/ S- 3900/ S-4000 / S- 4500
MULT.M.7.5 100 TR	1000 MM	2	NO	7.5	S-3800/ S- 3900/ S-4000 / S- 4500
MULT.M.7.5 160 TR	1600 MM	3	NO	7.5	S-3800/ S- 3900/ S-4000 / S- 4500
MULT.M.15 30 TR	300 MM	1	NO	15	S-3800/ S- 3900/ S-4000 / S- 4500
MULT.M.15 60 TR	600 MM	2	NO	15	S-3800/ S- 3900/ S-4000 / S- 4500
MULT.M.15 100 TR	1000 MM	2	NO	15	S-3800/ S- 3900/ S-4000 / S- 4500
MULT.M.15 160 TR	1600 MM	3	NO	15	S-3800/ S- 3900/ S-4000 / S- 4500
MULT.M.15 160 LL TR	1600 MM	3	SI	15	S-3800/ S- 3900 / S- 4500
MULT.M.15 214 TR	2140 MM	4	NO	15	S-3800/ S- 3900/ S-4000 / S- 4500

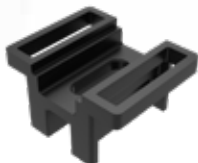

Calzo para S-4500 MUCGP

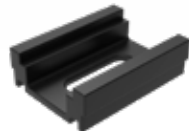

Calzo para S-4000 MUCP



Contra 367440
Uso General



Calzo Contra
Uso General

MULTIPUNTOS DE BULÓN ANTICORROSIVO TRICOAT.

MULT.M.7.5 30 TR

MULT.M.7.5 60 TR

MULT.M.7.5 100 TR

MULT.M.7.5 160 TR

MULT.M.15 30 TR

MULT.M.15 60 TR

MULT.M.15 100 TR

MULT.M.15 160 TR

MULT.M.15 160 LL TR

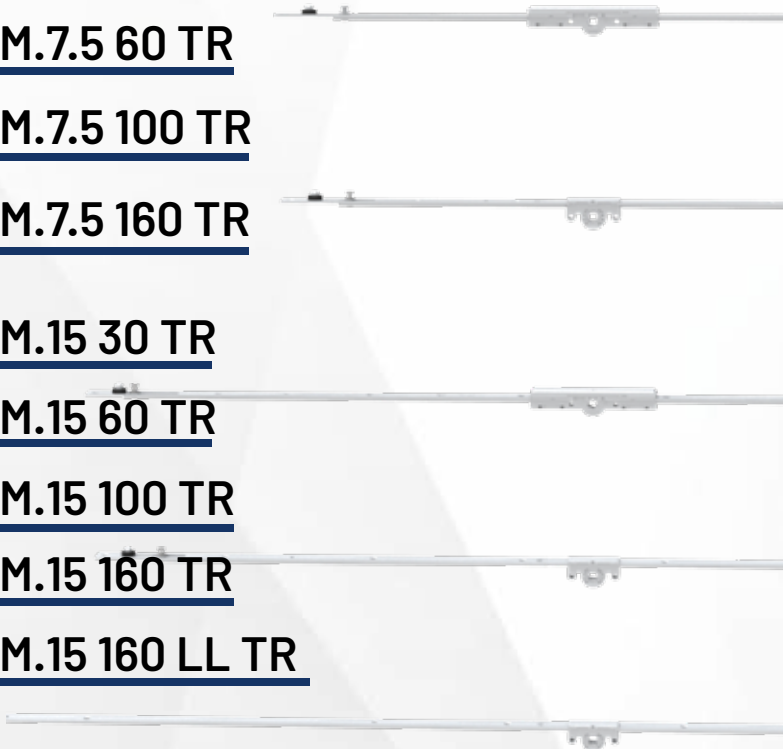

MACO TRICOAT

De la superficie galvanizada, se proyecta otra capa orgánica Top-Coat. Gracias a este sistema de lacas, alcanza una gran estabilidad química que impide su reacción con otros agentes químicos y supera la resistencia de otros herrajes.

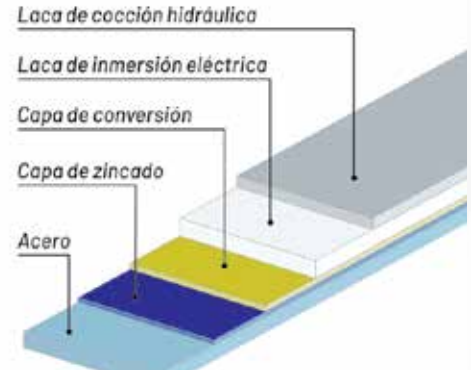

TIPO DE AGUJA

Es la distancia entre el eje donde gira la manilla y la varilla donde se encuentran los bulones de cierre.

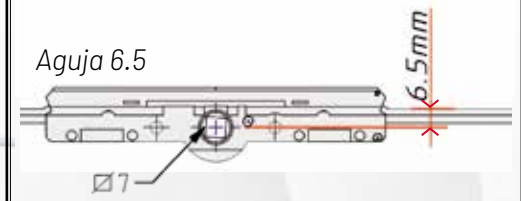

Sistema multipunto de bulón y contras en acero inoxidable, varilla y mecanismo en acabado TRICOAT. Recubrimiento que garantiza la resistencia a la corrosión en ambientes extremos, la mejor alternativa para la instalación en zonas costeras. Cuenta con diferentes opciones de medidas, manillas y puntos de cierre.

CLAVE	LARGO	PUNTOS DE CIERRE	BLOQUEO CILINDRO	AGUJA	LÍNEAS INDALUM
MULT.M.7.5 30 TR	300 MM	1	NO	7.5	S-3800/ S- 3900/ S-4000 / S- 4500
MULT.M.7.5 60 TR	600 MM	2	NO	7.5	S-3800/ S- 3900/ S-4000 / S- 4500
MULT.M.7.5 100 TR	1000 MM	2	NO	7.5	S-3800/ S- 3900/ S-4000 / S- 4500
MULT.M.7.5 160 TR	1600 MM	3	NO	7.5	S-3800/ S- 3900/ S-4000 / S- 4500
MULT.M.15 30 TR	300 MM	1	NO	15	S-3800/ S- 3900/ S-4000 / S- 4500
MULT.M.15 60 TR	600 MM	2	NO	15	S-3800/ S- 3900/ S-4000 / S- 4500
MULT.M.15 100 TR	1000 MM	2	NO	15	S-3800/ S- 3900/ S-4000 / S- 4500
MULT.M.15 160 TR	1600 MM	3	NO	15	S-3800/ S- 3900/ S-4000 / S- 4500
MULT.M.15 160 LL TR	1600 MM	3	SI	15	S-3800/ S- 3900 / S- 4500

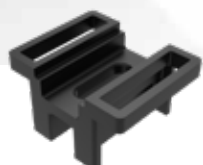

Calzo para S-4500 MUCGP

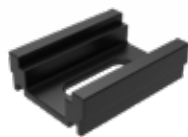

Calzo para S-4000 MUCP



Contra 367661
Uso General



Calzo Contra
Uso General

Tabla de kits suplementarios específicos para cada línea. Para la selección ubique la línea y el modelo de multipunto que quiere aplicar en la ventana o puerta.

Multipunto Medida	S-4500	S-3900	S-3800	S-4000
Multipunto Mult. MAC.				
MULT.MAC 2	KIT- MULT.MAC 2/B	NO DISPONIBLE	NO DISPONIBLE	KIT- MULT.MAC 2/A
MULT.MAC 6	KIT- MULT.MAC 6/B	KIT- MULT.MAC 6/I	KIT- MULT.MAC 6/I	KIT- MULT.MAC 6/A
MULT.MAC 6 LL	KIT- MULT.MAC 6 LL/B	KIT- MULT.MAC 6 LL/I	KIT- MULT.MAC 6 LL/I	KIT- MULT.MAC 6 LL/A (*)
MULT.MAC 10	KIT- MULT.MAC 10/B	KIT- MULT.MAC 10/I	KIT- MULT.MAC 10/I	KIT- MULT.MAC 10/A
MULT.MAC 16	KIT- MULT.MAC 16/B	KIT- MULT.MAC 16/I	KIT- MULT.MAC 16/I	KIT- MULT.MAC 16/A
MULT.MAC 18	KIT- MULT.MAC 18/B	KIT- MULT.MAC 18/I	KIT- MULT.MAC 18/I	KIT- MULT.MAC 18/A
MULT.MAC 18 LL	KIT- MULT.MAC 18 LL/B	KIT- MULT.MAC 18 LL/I	KIT- MULT.MAC 18 LL/I	KIT- MULT.MAC 18 LL/A (*)
Multipunto Maco.				
MULT.M.7.5 30	KIT- M 7.5 30 B	KIT- M 7.5 30 C	KIT- M 7.5 30 C	KIT- M 7.5 30 A
MULT.M.7.5 60	KIT- M 7.5 60 B	KIT- M 7.5 60 C	KIT- M 7.5 60 C	KIT- M 7.5 60 A
MULT.M.7.5 100	KIT- M 7.5 100 B	KIT- M 7.5 100 C	KIT- M 7.5 100 C	KIT- M 7.5 100 A
MULT.M.7.5 160	KIT- M 7.5 160 B	KIT- M 7.5 160 C	KIT- M 7.5 160 C	KIT- M 7.5 160 A
MULT.M.15 30	KIT- M 15 30 B	KIT- M 15 30 C	KIT- M 15 30 C	KIT- M 15 30 A
MULT.M.15 60	KIT- M 15 60 B	KIT- M 15 60 C	KIT- M 15 60 C	KIT- M 15 60 A
MULT.M.15 100	KIT- M 15 100 B	KIT- M 15 100 C	KIT- M 15 100 C	KIT- M 15 100 A
MULT.M.15 160	KIT- M 15 160 B	KIT- M 15 160 C	KIT- M 15 160 C	KIT- M 15 160 A
MULT.M.15 160 LL	KIT- M 15 160 LL B	KIT- M 15 160 LL C	KIT- M 15 160 LL C	KIT- M 15 160 LL A (*)
MULT.M.15 214	KIT- M 15 214 B	KIT- M 15 214 C	KIT- M 15 214 C	KIT- M 15 214 A
MULT.M.7.5 30 TR	KIT- M 7.5 30 B TR	KIT- M 7.5 30 CTR	KIT- M 7.5 30 CTR	KIT- M 7.5 30 A TR
MULT.M.7.5 60 TR	KIT- M 7.5 60 B TR	KIT- M 7.5 60 CTR	KIT- M 7.5 60 CTR	KIT- M 7.5 60 A TR
MULT.M.7.5 100 TR	KIT- M 7.5 100 B TR	KIT- M 7.5 100 CTR	KIT- M 7.5 100 CTR	KIT- M 7.5 100 A TR
MULT.M.7.5 160 TR	KIT- M 7.5 160 B TR	KIT- M 7.5 160 CTR	KIT- M 7.5 160 CTR	KIT- M 7.5 160 A TR
MULT.M.15 30 TR	KIT- M 15 30 B TR	KIT- M 15 30 CTR	KIT- M 15 30 CTR	KIT- M 15 30 A TR
MULT.M.15 60 TR	KIT- M 15 60 B TR	KIT- M 15 60 CTR	KIT- M 15 60 CTR	KIT- M 15 60 A TR
MULT.M.15 100 TR	KIT- M 15 100 B TR	KIT- M 15 100 CTR	KIT- M 15 100 CTR	KIT- M 15 100 A TR
MULT.M.15 160 TR	KIT- M 15 160 B TR	KIT- M 15 160 CTR	KIT- M 15 160 CTR	KIT- M 15 160 A TR
MULT.M.15 160 LL TR	KIT- M 15 160 LL B TR	KIT- M 15 160 LL CTR	KIT- M 15 160 LL CTR	KIT- M 15 160 LL A TR (*)

(*)=SÓLO SE PUEDE UTILIZAR EN EL PERFIL PUERTA DE LA S-4000, EN LOS CÓDIGOS DE PERFIL: 2316 Y 2319.

MANILLAS PARA MULTIPUNTO

F-608

Manilla de mango curvo, cuadradillo para multipunto.

Colores:



Global



F-628

Manilla de base amplia con fijación por 4 tornillos para multipuntos.

Colores:



Global

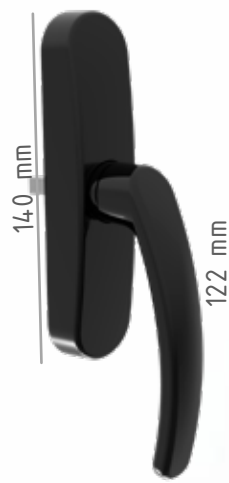

F-702

Tirador con cierre por palanca de diseño minimalista, cuadradillo para multipunto.

Colores:



GRIZnN



F-708

Manilla minimalista, mango de 145 mm, cuadradillo para multipunto.

Colores:



GRIZnN

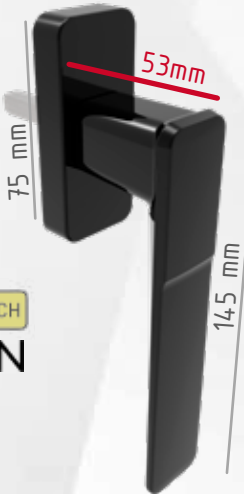

F-708K

Manilla minimalista, mango de 145 mm, cuadradillo para multipunto con llave por bloqueo.

Colores:



GRIZnN

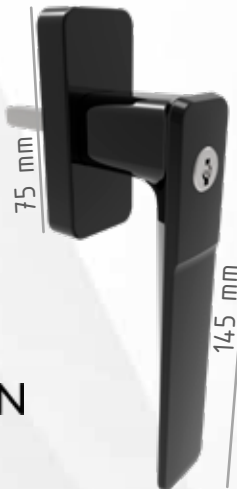

F-708.10

Manilla doble minimalista, mango de 145 mm, cuadradillo para multipunto.

Colores:



GRIZnN

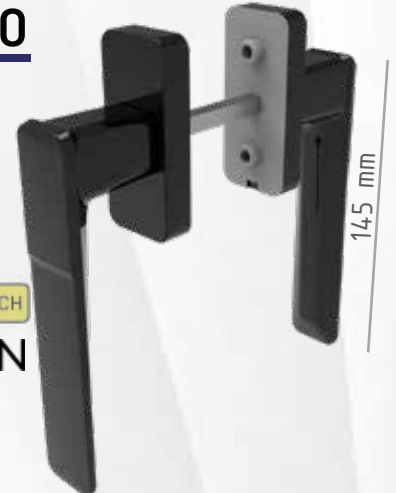

F-709 DER F-709 IZQ

Manilla derecha o izquierda de diseño minimalista con mango acodado de 150 mm para puertas corredizas de dos hojas con cierre al centro tipo "oxxo", "xo" y esquinas en 45°.

Colores:



GRIZnN



F-794

Manilla minimalista mango de 150 mm con remate de gancho en la punta, cuadradillo para multipunto.

Colores:



GRIZnN

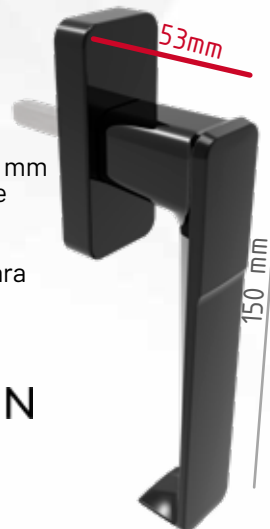

MS-A6844.1

Tope para corrediza, ayuda a proteger las manillas limitando el recorrido hasta donde sea seguro.

Colores:



MANILLAS PARA MULTIPUNTO

MS-A3100

Manilla línea Karma, mango de 130 mm, cuadradillo para multipunto.

Colores:



KARMA



MS-A3101

Manilla con llave línea Karma, mango de 130 mm, con cuadradillo para multipunto.

Colores:



KARMA



MS-A3100.10

Manilla doble línea Karma, mango de 130 mm.

Cuadradillo para multipunto.

Colores:



KARMA



MS-A3081

Manilla mango extra largo, mango de 240 mm, cuadradillo para multipunto.

Colores:



MS-A3081.11

Manilla mango extra largo con uñero exterior, cuadradillo para multipunto.

Colores:



KARMA

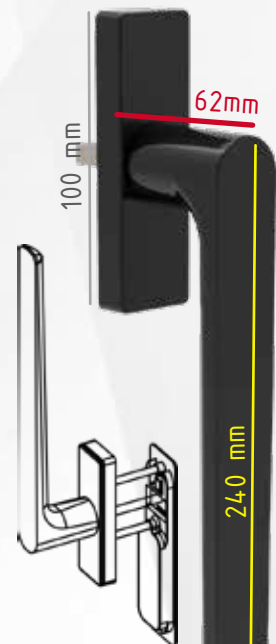

MS-A3102.D MS-A3102.S

Manilla izquierda ó derecha de mango acodado de 130 mm para puertas corredizas de dos hojas con cierre al centro tipo "oxxo", "xo" y esquinas en 45°.

Colores:



KARMA

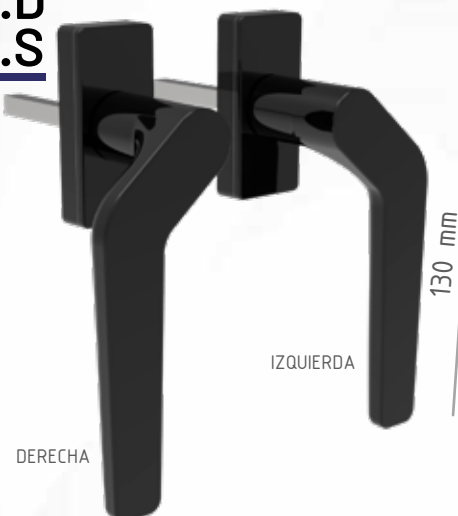

MS-A3106.3

Manilla baja mango de 130 mm, línea Karma, cuadradillo para multipunto.

Colores:



KARMA



MANILLAS PARA MULTIPUNTO

MS-A3072

Manilla minimalista mango largo de 155 mm, cuadradillo para multipunto.
Colores:

LB NM

LINEAITALIA



MS-A3077.2

Manilla minimalista mango largo de 155 mm, con bloqueo por llave. Cuadradillo para multipunto.
Colores:

LB NM

LINEAITALIA



MS-A3072.10

Manilla doble minimalista mango largo de 155 mm. Cuadradillo para multipunto.
Colores:

NM

LINEAITALIA



MS-A3077 D MS-A3077 I

Manilla izquierda o derecha de diseño minimalista mango acodado de 154 mm para puertas corredizas de dos hojas con cierre al centro tipo "oxxo", "xo" y esquinas en 45°.
Colores:

LB NM PM

LINEAITALIA

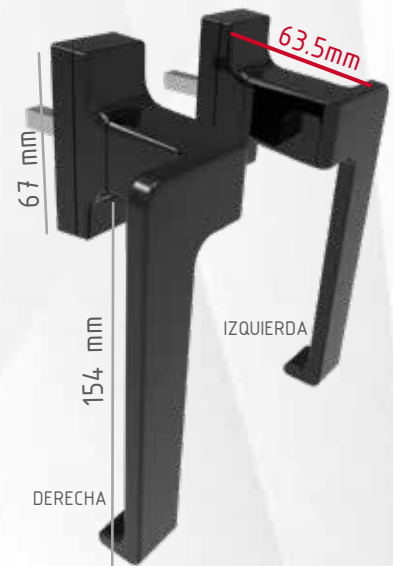

Manilla curva de mango de 125 mm. Con cuadradillo para multipunto.
Colores:

NM 227134

LB 52126

PM 55644

CH 52125

MA 55658

IN 477542

HARMONY

Nota: No incluye cuadradillo y tornillos.



Manilla curva de mango de 125 mm, con bloqueo por llave. Con cuadradillo para multipunto.
Colores:

NM 227691

LB 28868

PM 55822

CH 28871

MA 54142

IN 477545

HARMONY

Nota: No incluye cuadradillo y tornillos.



F-311 DER F-311 IZO

Manilla de palanca, de diseño minimalista con cuadradillo para multipunto.
Colores:

LB NM

HARMONY

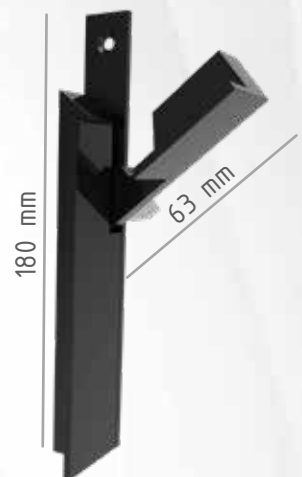

MANILLAS PARA MULTIPUNTO

477542

Manilla de acero inoxidable con mango de 131 mm tubular. Para multipunto. Terminado:



HARMONY



477545

Manilla de acero inoxidable con mango de 129 mm tubular y bloqueo de palanca por llave. Para multipunto. Terminado:



HARMONY

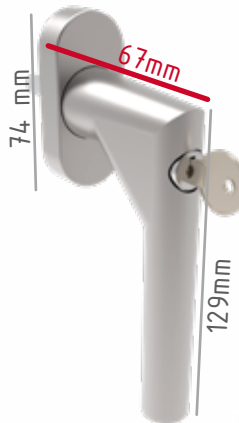

479152

Tirador con cierre por palanca de diseño curvo, cuadradillo para multipunto. Colores:



HARMONY



MS-A3070

Manilla ergonómica, mango de 130 mm, cuadradillo para multipunto. Colores:



COMFORT



MS-A3074.7

Manilla ergonómica baja, mango de 130 mm, cuadradillo para multipunto. Colores:



COMFORT



MS-A3070.10

Manilla doble ergonómica de mango de 130 mm, cuadradillo para multipunto. Colores:



COMFORT



MS-A6397.20

Cierre embutido de palanca oculta tipo "Pull Up" para multipunto. Colores:



PULL UP

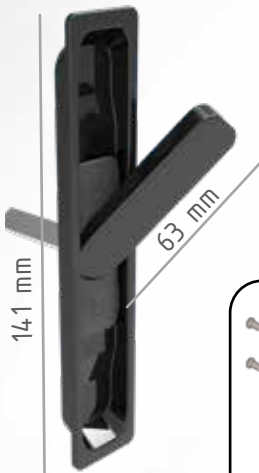

MS-A6397.12

Uñero embutido acoplable al cierre embutido F-6397.20. Colores:



PULL UP

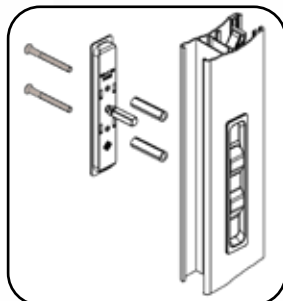

B-7100

Cierre de palanca oculta tipo "Pull Up" para multipunto. Colores:



PULL UP

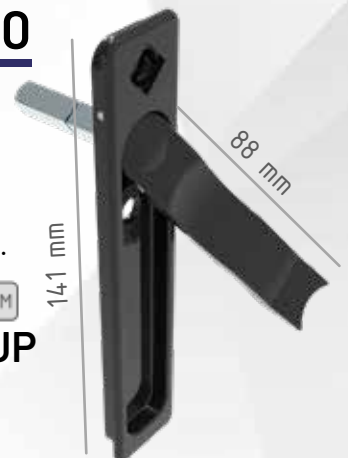

FAMILIA DE MANILLAS

Global

MANILLA MULTIPUNTO
F-608 F-628



CREMONA
F-206 S



F-206 LL INTA
F-206 LL EXTA



F-6200



CREMONA
F-650



MANILLA DE PRESIÓN
F-203 AL



F-209 AL



MANILLA CERRADURA
1999A F-204



MAN-R6



F-616



MAN MM6



ORIZON

MANILLA MULTIPUNTO
F-702 F-708 F-708K F-708.10 F-709.DER F-709.IZQ F-794



CREMONA
F-710 EXT

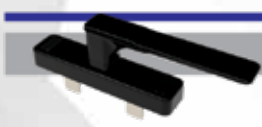

F-740 INT

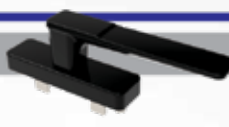

F-760

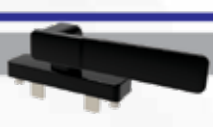

F-770

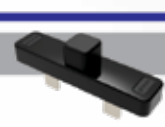

F-77P



MANILLA DE PRESIÓN
F-707 TI F-707 TIK



MANILLA CERRADURA
F-3305 F-715



F-716



FAMILIA DE MANILLAS KARMA

MANILLA MULTIPUNTO
MS-A3100 MS-A3100.10 MS-A3101 MS-A3081 MS-A3106.3 MS-A3102.D MS-A3102.S

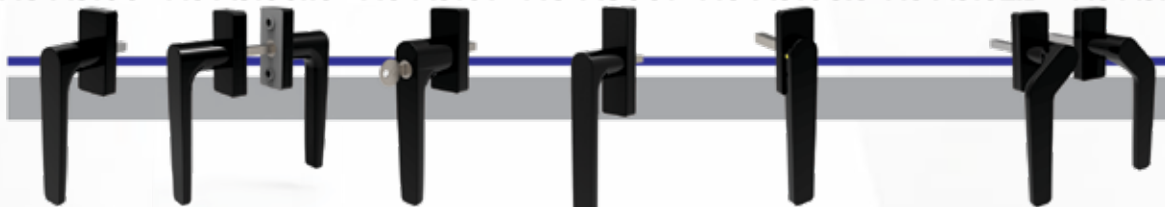

CREMONA
MS-A6060

MS-A6027

MANILLA CERRADURA
MS-A2129.4 MS-A3067



LINEAITALIA

MANILLA MULTIPUNTO
MS-A3072 MS-A3072.10 MS-A3077.2 MS-A3077.D MS-A3077.S



CREMONA
MS-A6008

MS-A6018

MANILLA CERRADURA
MS-A2129.4 MS-A3065



HARMONY

MANILLA MULTIPUNTO
227134 227691 477542 477545 479152 F-311 DER



COMFORT

MANILLA MULTIPUNTO
MS-A3070 MS-A3074.7 MS-A3070.10



PULL UP

EMBUTIDA MULTIPUNTO
MS-A6397.20 MS-A6397.12 B-7100



MULTIPUNTOS GANCHO CPM

CP/M/600



CP/M/1200



CP/M/1800



Sistema multipunto para cierre embutido de gancho ajustable, pletina y cuerpo de aluminio de dos y tres puntos de cierre. Es una alternativa para aumentar la seguridad cuando no se tiene el espacio disponible para utilizar una manilla o cremona.

CLAVE	LARGO	PUNTOS DE CIERRE	BLOQUEO CILINDRO	LINEAS INDALUM
CPM-600	600 MM	2	NO	S-4000
CPM-1200	1200 MM	3	NO	S-4000
CPM-1800	1800 MM	3	NO	S-4000

KITS PARA MULTIPUNTOS

Tabla de kits suplementarios específicos para cada línea. Para la selección ubique la línea y el modelo de multipunto que quiere aplicar en la ventana o puerta.

Multipunto Medida	S-4000 Cremona F-206	S-4000 Cierre F-308
	Multipunto de gancho CPM	
CPM-600	KIT-F-600	KIT-F-600
CPM-1200	KIT-F-308	KIT-F-308
CPM-1800	KIT-F-308	KIT-F-308



Gancho ajustable



Guía para ajustar contras



Contra



Perno para interior



Perno para Exterior

NOTA: Vendemos la plantilla para hacer los resagues en el multipunto CP/M

F-206 S

Cremona para multipunto con gancho tipo "U" para operar multipunto CPM.
Colores:



F-206 LL A

Cremona con llave para multipunto con gancho tipo "U" para operar multipunto CPM.
Colores:



F-205

Manilla para multipunto con gancho tipo "U" para operar multipunto CPM.
Colores:



F-308

Cierre embutido de palanca para multipunto con gancho tipo "U" para operar multipunto CPM.
Colores:



MONOPUNTOS

M-PUNTO P

Monopunto de bulón sencillo fabricado en acero galvanizado con candado anti elevación.
Euroalum: S- 4000



KITS PARA MONOPUNTO M-PUNTO P

LÍNEA	S-4000
M-PUNTO P	KIT- M-PUNTO P 80

ESCUADRAS

EUROALUM 2500 CORREDIZA

ESC 8-3714-125

Escuadra de botón para el marco.

Euroalum:
S-2500
corrediza.

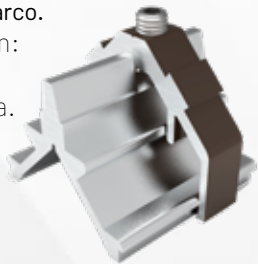

GN 613 MONT

Escuadra de botón para la hoja.

Euroalum:
S-2500
corrediza.



MPA-207204

Escuadra de alineación de acero inoxidable.

Euroalum:
S-2500
corrediza.



EUROALUM 4000 CORREDIZA

ESC 1136 MONT

Escuadra de botón para marco y hoja.

Euroalum:
S-4000
corrediza.

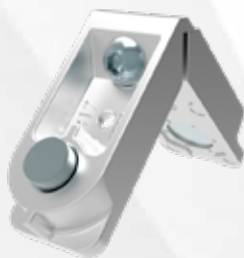

MP-120 1A

Escuadra de aluminio.

Euroalum:
S-4000
corrediza.



EUROALUM 4500 CORREDIZA

ESC 1125 MONT

Escuadra para marco.

Euroalum:
S-4500.

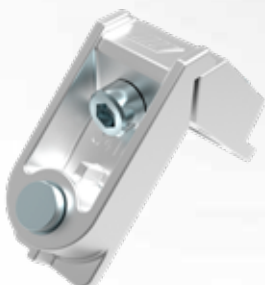

ESC 1130 MONT

Escuadra para hoja.

Euroalum:
S-4500.



ESC 1115F MONT

Escuadra para marco bajo.

Euroalum:
S-4500.



MP-120 1A

Escuadra de aluminio.

Euroalum:
S-4500.



He BLOQUEOS PARA CORREDIZA

Herrajes Europeos®

203

Jaladera pulsadora para bloqueo de corrediza por medio de perno.

Colores

NM



MS-A6580

Bloqueo para corrediza con llave por medio de perno pasador.

Colores

NM



MS-A6580.10

Bloqueo para corrediza con palometa por medio de perno pasador.

Colores

NM



CERRADURAS CORREDIZAS

P 198KD20/6

Cerradura para línea corrediza con caja y cubierta bicromatada. Con cilindro de 30 -30 mm de leva corta. Cierra con palanca basculante de gancho y cuenta con un perno anti elevación.

Euroalum:
S-4500 y S-4000.

P 198KD20/6 S/C

Versión sin cilindro.

P 198KD20/6 S/CE

Versión sin cerradero.



KIT PK-4000

Kit para instalar en cerradura P198K20 y 1T8

Euroalum:
S-4000.

KIT PK-4500

Kit para instalar en cerradura P198K20 y 1T8

Euroalum:
S-4500.



F-240 KD F-240 KE

Tirador universal con resaque para cilindros de llave. Versión izquierda y derecha. Para cerradura PK-198K20 y P-197K30/6.

Colores:

LB

NM



1T8

Cerradura para línea corrediza con caja y cubierta bicromatada. Con llaves tipo tetra. Cierra con palanca basculante de gancho y cuenta con un perno anti elevación.

Euroalum:
S-4500 y S-4000.
Tradicional: 3".



CERRADURAS CORREDIZA

PERFILES ESPECIALES

2994A30/6LHE

Cerradura para corredizas con tres puntos de cierre en gancho de máxima seguridad.

Características:

- Caja central de 42 mm por 172 mm de alto. Cajas Extremos 120 mm por 42 mm.
 - Cierre con 3 bulones de gancho de acero.
 - Cilindro niquelado medida 35 -35 mm leva alta.
 - Frente liso, largo 1850 mm , Ancho 25.4 mm.
 - 3 Cerraderos lisos de 25.4 mm en acero inoxidable.
 - Sin picaporte, solo se acciona con llave.
 - Incluye 3 llaves.
- Perfiles Especiales.



Frente Liso

Cilindro medida 35 - 35 mm



Cerradero de Inoxidable

Bulón de gancho superior

Varilla de transmisión para mecanismo

Cerradero de Inoxidable

Varilla de transmisión para mecanismo

Cerradero de Inoxidable

Bulón de gancho inferior

190A28/6

Cerradura sencilla para corrediza con un punto de cierre de palanca de gancho para operar con palometa por interior.

Características:

- Caja de 42 mm por 172 mm de alto.
- Cierre con palanca de gancho de acero niquelado.
- Medio Cilindro de palometa niquelado de medida 30 mm leva Alta.
- Frente liso de 25 mm en acero inoxidable.
- Cerradero liso de 25 mm en acero inoxidable.
- Sin picaporte.

Perfiles Especiales.



PLÁSTICOS CORREDIZAS

USO GENERAL

GN-105 POL

Tapón desagüe negro.
GG-105 POL color gris.
Para uso general.



GN-102 POL

Cubre tornillos de plástico negro.
GB-105 POL color gris.
Para uso general.



GN-554 POL

Tapa dren con válvula negra.
GG-554 POL color gris.
Para uso general.



EUROALUM S-2500 CORREDIZA

KIT S-2500

Kit de plásticos para utilizar en una ventana sencilla de la línea 2500
Contiene:
Tapa traslape 4pz
Candado de hoja 4pz
Corta vientos 2pz
Tapa desagüe 2pz
Tapa dren 2pz
Euroalum:
S-2500 corrediza.



GN-499 POL

Calzo para hoja fija.
Euroalum:
S-2500 corrediza.



KIT S-2800

Kit de plásticos para utilizar en una ventana sencilla de la línea 2800
Contiene:
Tapa traslape 4pz
Candado de hoja 4pz
Corta vientos 2pz
Tapa desagüe 2 pz
Tapa dren 2 pz
Sello de estanqueidad 4 pz
Euroalum:
S-2800.



EUROALUM S-2800

GN-235 POL

Calzo para hoja fija.
Euroalum:
S-2800 corrediza.



KIT S-4000

Kit de plásticos para utilizar en una ventana sencilla de la línea 4000
Contiene:
Tapa traslape 4pz
Candado de hoja 4pz
Corta vientos 2pz
Tapa desagüe 2pz
Tapa dren 2pz
Euroalum:
S-4000.



EUROALUM S-4000

GN-229 POL

Calzo para hoja fija.
Euroalum:
S-4000
corrediza.



PLÁSTICOS CORREDIZAS

EUROALUM S-4500 CORREDIZA

KIT S-4500

Kit de plásticos para utilizar en una ventana sencilla de la línea 4500
Contiene:
Tapa traslape 4pz
Candado de hoja 4pz
Corta vientos 2pz
Tapa desagüe 2 pz
Tapa dren 2 pz
Euroalum:
S-4500.



GN-230 POL

Calzo para hoja fija.
Euroalum:
S-4500.



EUROALUM S-3900

GN-167

Tapa traslape.
Euroalum:
S-3900.



GN-189

Candado de Hoja.
Euroalum:
S-3900.

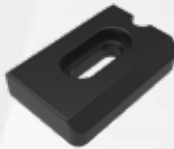

GN-234 POL

Calzo para hoja fija.
Euroalum:
S-3900.



GNS-605

Cortavientos para sello de base aluminio.
Euroalum:
S-3900.



HE 3900

Sello de estanqueidad riel de dos vías.
Euroalum:
S-3900.



EUROALUM S-3800

GN-542 POL

Tapa traslape ventana.
Euroalum:
S-3800.

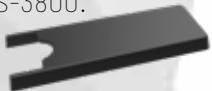

GN-543 POL

Tapa traslape puerta.
Euroalum:
S-3800.



GN-495 POL

Corta vientos.
Euroalum:
S-3800.



GN-234 POL

Calzo para hoja fija.
Euroalum:
S-3800.



GN-670 POL

Candado de hoja.
Euroalum:
S-3800.



HE 3800

Sello de estanqueidad riel de dos vías.
Euroalum:
S-3800.

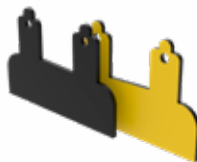

HE 3800 R3

Sello de estanqueidad riel de dos vías.
Euroalum:
S-3800.

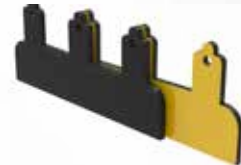

CUÑA LABIO

Para envidriar. Fabricado de PVC flexible.

OPCIONES	MEDIDA	ROLLO
E-307/3 mm	250 M	
E-307/4 mm	200 M	
E-307/6 mm	100 M	
E-307/7 mm	100 M	



CUÑA

EPDM lubricado.

OPCIONES	MEDIDA	ROLLO
E-0146	2 mm	200 M
E-5127	3 mm	200 M



CUÑA ESPE

EPDM lubricado.

OPCIONES	MEDIDA	ROLLO
E-3540/04	4 mm	200 M
E-3540/05	5 mm	200 M
E-3540/06	6 mm	200 M



CUÑA CAÑA

Nueva cuña de EPDM lubricado.

OPCIONES	MEDIDA	ROLLO
E-FV20TA-6R	2 mm	200 M



CUÑA PUNTA

Cuña de co-extrusión PVC para envidriar.

OPCIONES	MEDIDA	ROLLO
E-PR1900-6R	1 mm	200 M
E-PR1901-6R	1.5 mm	200 M



CUÑA FV

Nueva cuña de EPDM lubricado.

OPCIONES	MEDIDA	ROLLO
E-FV334TA-6R	3-4 mm	250 M
E-FV356TA-6R	5-6 mm	200 M
E-FV378TA-6R	7-8 mm	200 M



FELPA

FELPA T FELPA T 400

Con pelo siliconado y protección a rayos UV. Buen sello y larga durabilidad. Presentación en rollo de: 100 metros y 400 metros.

Euroalum:
S-2500, S-2800, S-4000 y S-4500.

Tradicional:
1-1/2", 2" y 3".

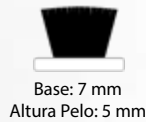

FELPA ES FELPA ES 350

Felpa silent film con tela intermedia y pelo siliconado con protección a rayos UV. Mejor sello y larga durabilidad. Presentación en rollo de: 100 metros y 350 metros.

Euroalum:
S-2500, S-2800, S-4000 y S-4500.

Tradicional:
1-1/2", 2" y 3".

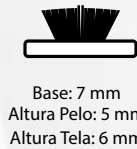

GUÍA DE ENVIDRIADO Y FELPA

EUROALUMS-2500

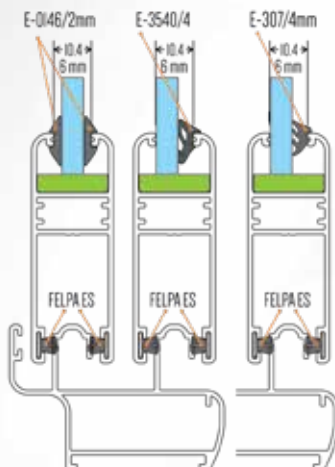

EUROALUM S-2800

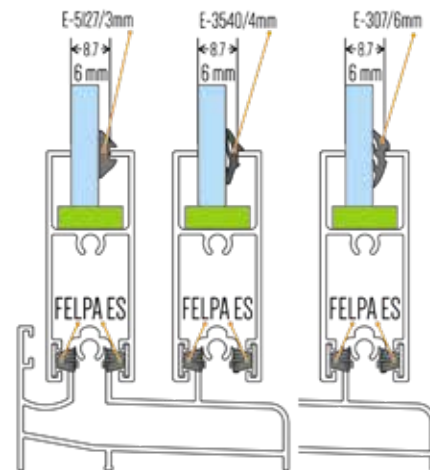

EMPAQUES Y FELPAS

GUÍA DE ENVIDRIADO Y FELPA

EUROALUM S-3900

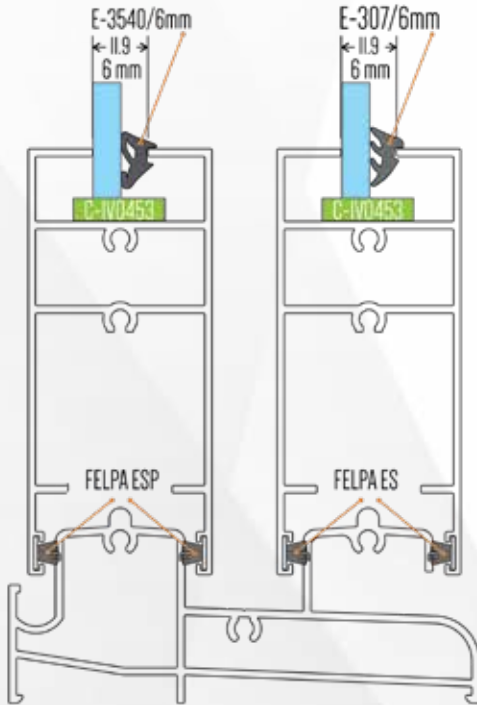

EUROALUM S-3800

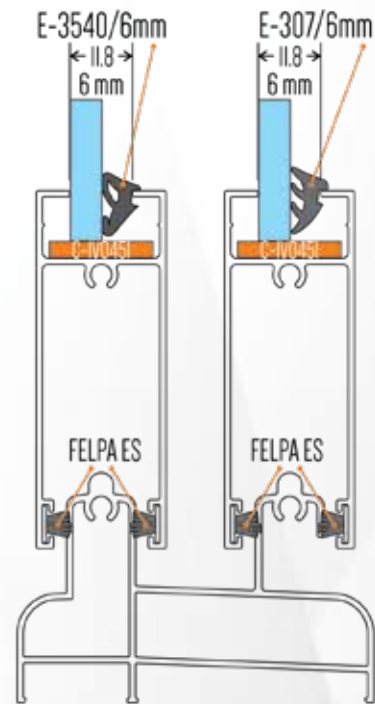

EUROALUM S-4500

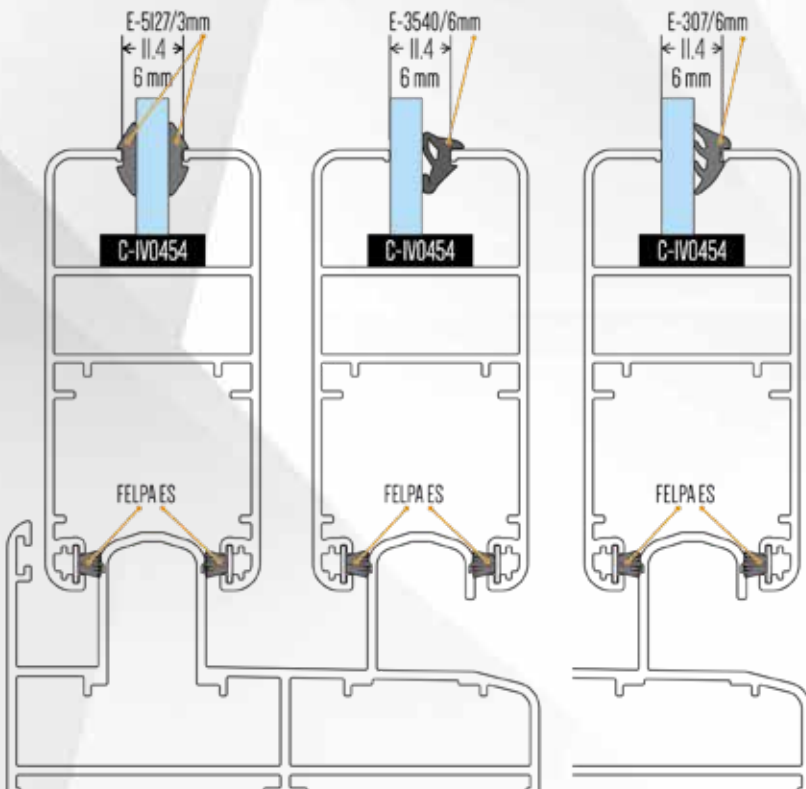

EUROALUM S-4000

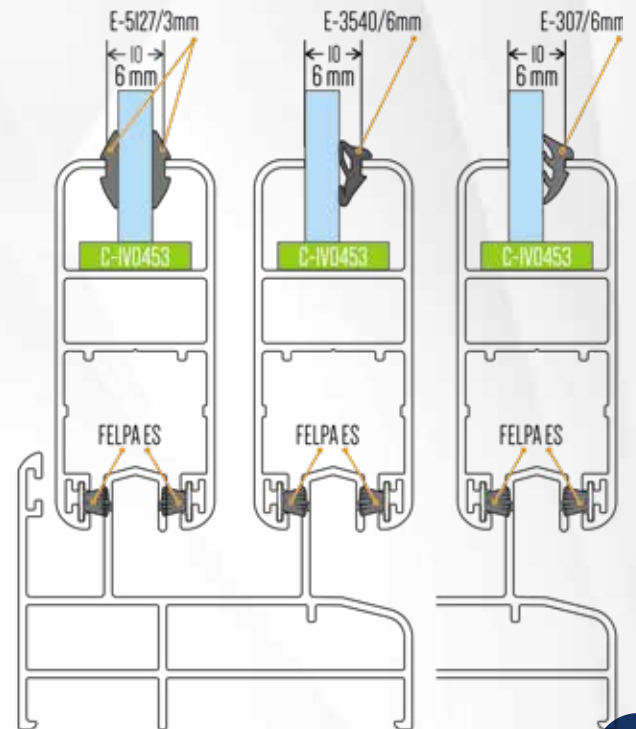

LÍNEAS BATIENTES
CERRADURAS
MÁXIMA SEGURIDAD



Herrajes Europeos®

CERRADURAS BATIENTES

EUROALUM S-3500 RESIDENCIAL

1985/50/6

Cerradura para serie 3500, residencial con mejor distancia para manilla. De armado robusto.

Características:

- Caja de 75 mm por 176 mm de alto.
- Cierre con palanca deslizante de acero niquelado.
- Cilindro niquelado de medida 30 - 30 mm de leva alta.
- Frente liso de 24 mm en acero inoxidable.
- Cerradero liso de 24 mm en acero inoxidable.
- Picaporte altura de 11 mm, reversible, accionable mediante llave y manilla.
- Distancia entre ejes de 85 mm.
- Incluye 3 llaves.

Perfil: 2288

Euroalum: S-3500 residencial.



184/30/6

Cerradura para serie 3500, residencial con mejor distancia para manilla. De armado robusto.

Características:

- Caja de 42 mm por 178 mm de alto.
- Cierre con palanca deslizante de acero niquelado.
- Cilindro niquelado de medida 30 - 30 mm de leva alta.
- Frente liso de 22 mm en acero inoxidable.
- Cerradero liso de 22 mm en acero inoxidable.
- Picaporte reversible de 11 mm, accionable con llave y manilla.
- Distancia entre ejes de 85 mm.
- Utilice manillas con cuadradillo de 8 mm.
- Incluye 3 llaves.

Perfil: 2287

Euroalum: S-3500 residencial.



4001/50/6

Cerradura para serie 3500, residencial con mejor distancia para manilla. De alta seguridad. Llave especial de alta seguridad.

Características:

- Caja de 77 mm por 175 mm de alto.
- Cierre con 4 bulón de acero niquelado.
- Cilindro niquelado Alta Seguridad de medida 30 -25 mm de leva alta.
- Frente liso de 24 mm en acero inoxidable.
- Cerradero liso de 24 mm en acero inoxidable.
- Picaporte de 11 mm, reversible, accionable mediante llave y manilla.
- Distancia entre ejes de 85 mm.
- Utilice manillas con cuadradillo de 8 mm.
- Escudo de seguridad para exterior.
- Incluye 5 llaves tridimensional.

Perfil: 2288

Euroalum: S-3500 residencial.



TRADICIONAL 1-3/4"

184/23/6ES

Cerradura para cámara 40 x 20 con cierre por palanca sencilla y picaporte.

Características:

- Caja de 33 mm por 178 mm de alto.
- Cierre con palanca deslizante de acero niquelado.
- Cilindro niquelado de medida 30 - 30 mm de leva corta.
- Frente liso de 22 mm en acero inoxidable.
- Cerradero liso de 20 mm en acero inoxidable.
- Picaporte reversible de 11 mm de largo, accionable mediante llave y manilla.
- Distancia entre ejes de 85 mm.
- Utilice manillas con cuadradillo de 8 mm.
- 3 llaves.

Perfil: 5191 y 15191

Tradicional: 1-3/4".



296/28/6U

Cerradura para cámara 40 x 20 con tres puntos de cierre para mayor seguridad.

Características:

- Caja central de 33 mm por 180 mm de
- Cajas Extremos 117 mm por 30 mm.
- Cierre con 3 bulones de acero niquelado.
- Cilindro niquelado medida 30 - 30 mm de leva corta.
- Frente tipo "U" largo de 1850 mm , Ancho 26.5 mm y Separación de 6 mm en acero inoxidable.
- 3 Cerraderos lisos de 22 mm en acero inoxidable.
- Picaporte de 11 mm reversible, accionable mediante llave y manilla.
- Distancia entre ejes de 85 mm.
- Utilice manillas con cuadradillo de 8 mm.
- Incluye 3 llaves.

Euroalum: S-2500 batiente.

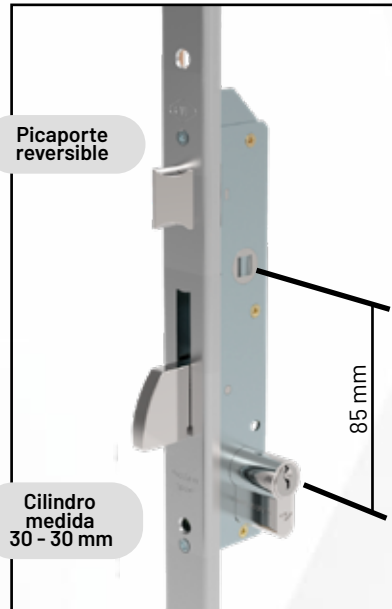
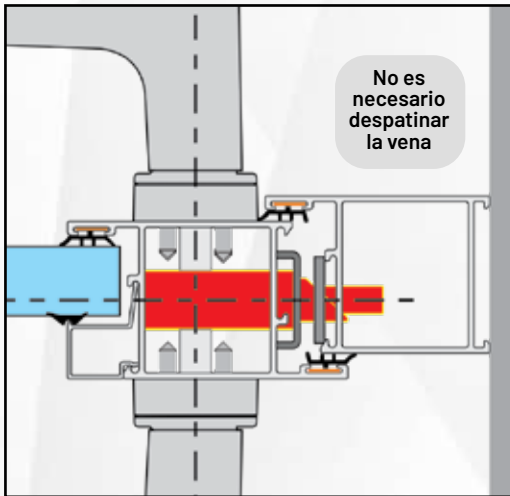

Cerradero de Inoxidable

Bulón de cierre superior

Varilla de transmisión para mecanismo

Cerradero de Inoxidable

Varilla de transmisión para mecanismo

Cerradero de Inoxidable

Bulón de cierre inferior

196/28/6U26

Cerradura para cámara 40 x 20 con cierre por palanca sencilla y picaporte.

Características:

- Caja de 32 mm por 175 mm de alto.
- Cierre con 1 paleta de acero niquelado.
- Cilindro niquelado de medida 30 -30 mm de leva corta.
- Frente tipo "U" de 26.5 mm acero inoxidable.
- Cerradero liso de 24 mm en acero inoxidable.
- Picaporte reversible de 11 mm de largo, accionable mediante llave y manilla.
- Distancia entre ejes de 85 mm.
- Utilice manillas con cuadradillo de 8 mm.
- 3 llaves.

Euroalum: S-2500 batiente.



MANILLAS CERRADURA

F-616

Manilla con escudo largo para cerradura de cuadradillo de 8 mm. Medida de centro de manilla a centro de cilindro estándar de 85 mm. En color negro brillante y con muelle de recuperación de posición.

Colores:



Global

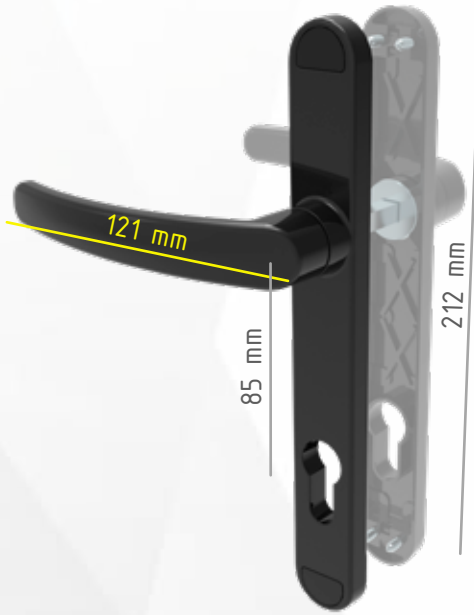

MAN MM6

Manilla con escudo largo para cerradura de cuadradillo de 8 mm. Medida de centro de manilla a centro de cilindro estándar de 85 mm. En acero inoxidable satinado.

Terminado:



Global

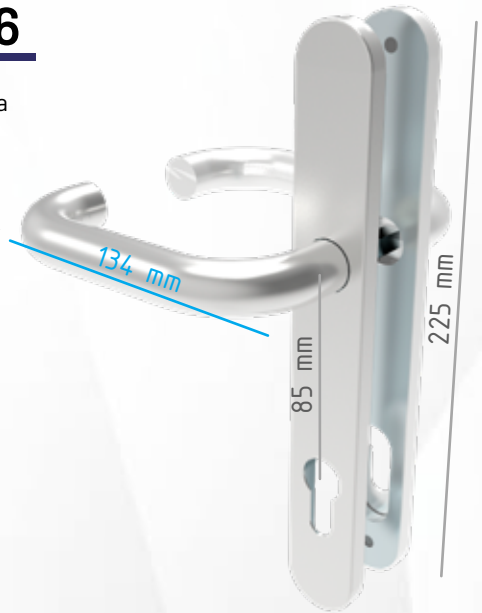

MAN R6

Manilla doble para cerradura de cuadradillo de 8 mm. En acero inoxidable satinado y con muelle de recuperación de posición.

Terminado:



Global



F-204 A

Manilla doble para cerradura de cuadradillo de 8 mm. Diseño curvo y con muelle de recuperación de posición.

Colores:



Global

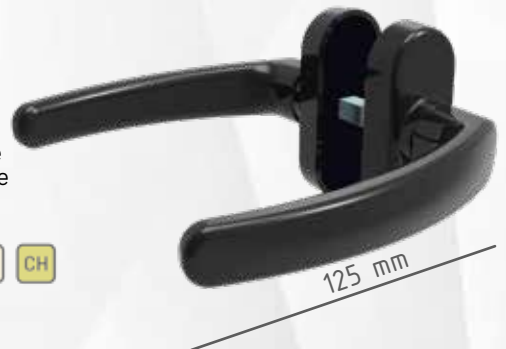

F-716

Manilla con escudo largo para cerradura de cuadradillo de 8 mm. Medida de centro de manilla a centro de cilindro estándar de 85 mm.

Muelle de recuperación de posición.

Colores:



GRIZON

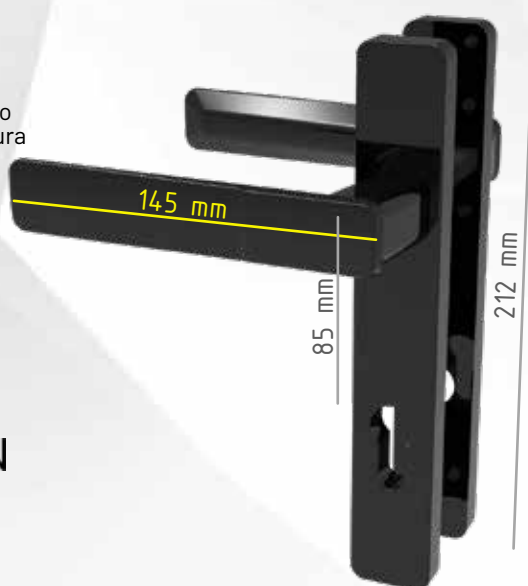

F-715

Manilla doble sencilla para cerradura de cuadradillo de 8 mm. Diseño minimalista y con muelle de recuperación de posición.

Colores:



GRIZON

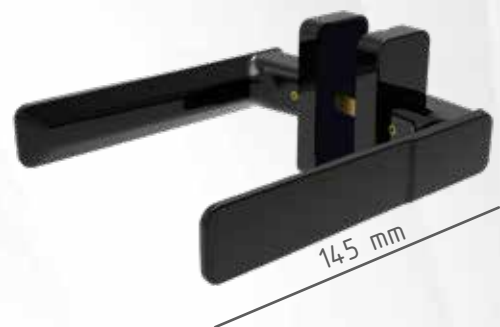

NOTA: Estas manillas son de cuadradillo de 8 mm

LB Blanco NM Negro PM Plata H Hueso CH Champagne IN Inoxidable.

MS-A3065

Manilla doble para cerradura de cuadrado de 8 mm. Diseño minimalista y con muelle de recuperación de posición.

Colores: **LB** **NM**

LINEAITALIA

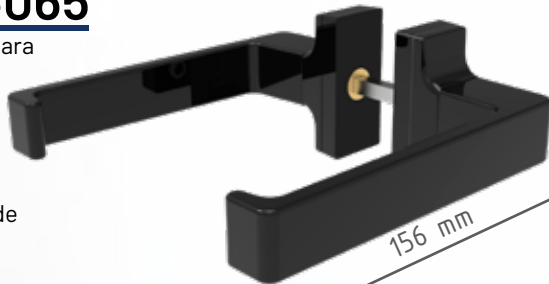

156 mm

MS-A3067

Manilla doble para cerradura de cuadrado de 8 mm. Diseño minimalista y con muelle de recuperación de posición.

Colores: **LB** **NM** **CR**

KARMA



134 mm

CILINDROS



LEVA ALTA DE 15mm
LEVA CORTA DE 13mm



TABLA DE CILINDROS

MEDIO CILINDRO LLAVE

CIL M30	MEDIO CILINDRO LLAVE 30 mm LEVA ALTA
---------	--------------------------------------

MEDIO CILINDRO PALOMETA

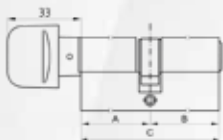
CIL PM30	MEDIO CILINDRO PALOMETA 30 mm LEVA ALTA
CIL PM30 LC	MEDIO CILINDRO PALOMETA 30 mm LEVA CORTA
CIL PM30 MAT	MEDIO CILINDRO PALOMETA 30 mm LEVA ALTA TERMINADO MATE
CIL PM30 NM	MEDIO CILINDRO PALOMETA 30 mm LEVA ALTA TERMINADO NEGRO

CILINDRO COMPLETO LLAVE - LLAVE

CIL N3030	CILINDRO LLAVE, 30 - 30 mm LEVA ALTA
CIL N3030 LC	CILINDRO LLAVE, 30 - 30 mm LEVA CORTA
CIL N3035	CILINDRO LLAVE, 30 - 35 mm LEVA ALTA
CIL N3040	CILINDRO LLAVE, 30 - 40 mm LEVA ALTA
CIL N3060	CILINDRO LLAVE, 30 - 60 mm LEVA ALTA
CIL N3535	CILINDRO LLAVE, 35 - 35 mm LEVA ALTA
CIL N3540	CILINDRO LLAVE, 35 - 40 mm LEVA ALTA

CILINDRO COMPLETO PALOMETA - LLAVE

CIL P3030	CILINDRO PALOMETA - LLAVE, 30 - 30 mm LEVA ALTA
CIL P3030 LC	CILINDRO PALOMETA - LLAVE, 30 - 30 mm LEVA CORTA
CIL P3035	CILINDRO PALOMETA - LLAVE, 30 - 35 mm LEVA ALTA
CIL P3040	CILINDRO PALOMETA - LLAVE, 30 - 40 mm LEVA ALTA
CIL P3535	CILINDRO PALOMETA - LLAVE, 35 - 35 mm LEVA ALTA
CIL P4040	CILINDRO PALOMETA - LLAVE, 40 - 40 mm LEVA ALTA

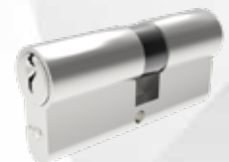
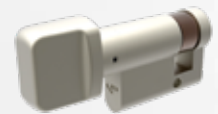

ESCUDOS CILINDRO

1999 A

Escudo embellecedor para cilindro de cerradura con diseño redondo.

Colores:



1999 P

Escudo de plástico color negro.

Global

F-33050

Escudo embellecedor para cilindro de cerradura con diseño cuadrado.

Colores:



GRIZON



MS-A2129.4

Escudo embellecedor para cilindro de cerradura con diseño cuadrado.

Colores:



LINEAITALIA



CERRADEROS ELÉCTRICOS

CEC41/6AD

Cerradero eléctrico regulable reversible con funcionamiento automático. Medida de frente de 22 mm por 250 mm de alto. De liberación remota para apertura de puerta a distancia. Para uso comercial y residencial. Requiere alimentación de 12v.



CEC41/6ADAN

Cerradero eléctrico regulable reversible con funcionamiento automático. Medida de frente de 24 mm por 250 mm de alto. De liberación remota para apertura de puerta a distancia. Para uso comercial y residencial. Requiere alimentación de 12 v.



CIERRA PUERTAS

F-3711

Cierra puerta con brazo estándar. Para acción simple de cierre en puertas comunes.

Características:

- Tiene 2 válvulas para regular la velocidad de cierre.
- Modelo: IS20.
- Máxima apertura de 180°.
- Peso máximo: 80 Kg.
- Ancho máximo de puerta: 950 mm
- Nivel de fuerza: 2 y 3

Puertas de Aluminio y madera.

Colores:



F-3721

Cierra puerta con brazo estándar. Para acción simple de cierre en puertas comunes.

Características:

- Tiene 2 válvulas para regular la velocidad de cierre.
- Modelo: IS60.
- Máxima apertura de 180°.
- Peso máximo: 100 Kg.
- Ancho máximo de puerta: 1100 mm
- Nivel de fuerza: 2,3 y 4

Puertas de Aluminio y madera.

Colores:



MS-A3626.1

Cierre bidireccional para pletina de cámara europea. Accionado con manillas de cuadradillo de 7 mm. Con ajuste de altura de posición de la manilla para alejar o acercar al marco.

Para apertura interior o exterior.
Euroalum:
S-4000 batiente.



MS-A6420.18

Pernos de acero inoxidable para sujetar pletina con el cierre bidireccional de altura de 18 mm. Contamos con más medidas bajo pedido.



Opción de colocar punteros para cierre ó ángulos de reenvío según se requiera

Libre para utilizar puntos de cierre en pletina

Para utilizar cualquier manilla de cuadradillo de 7 mm



REGULACIÓN DE ALTURA

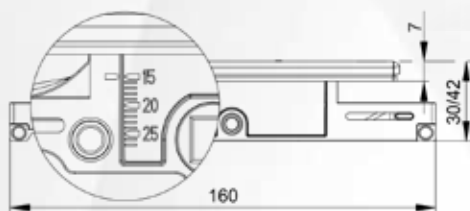

EJE MANILLA

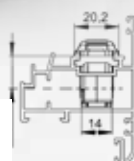

ESPACIADOR DE SEGURIDAD

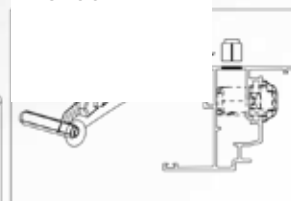

ARMADO

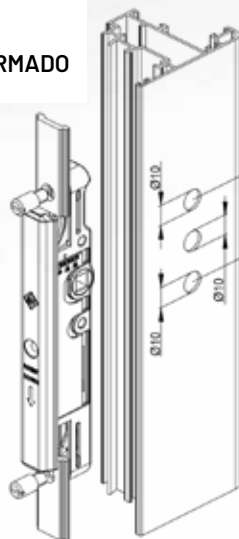

MANILLA CUADRADILLO 7 mm

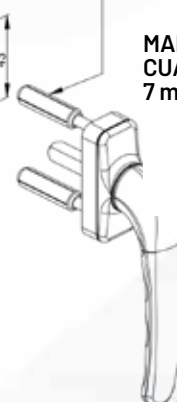

Opción de colocar punteros para cierre ó ángulos de reenvío según se requiera

MAQUINADO SENCILLO

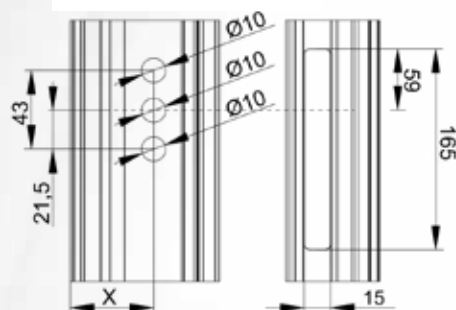

CREMONAS

F-6200

Cremona estrecha apertura exterior con cubierta para ocultar tornillos de instalación.

Pida el kit especial
Código:
KIT F6200 - T23.
Eurovent
Premium: S-45.
Colores:



Global



F-206 S

Cremona apertura interior ó exterior. Con cubierta para ocultar tornillos de instalación.

Euroalum:
S-4000 batiente.
S-2500 batiente.
Colores:



Global



F-206 LL INT A F-206 LL EXT A

Cremona con llave apertura interior / apertura exterior (Fijación frontal)

Euroalum:
S-4000 batiente.
S-2500 batiente.
Colores:



Global



F-650

Fijación de tornillos desde arriba. Cremona con desfase de la manilla para muro cortina. Para operar pletina desde arriba de la cámara.

Euroalum:
Muro cortina.
Colores:



Global



F-740 INT

Cremona Apertura Interior (Fijación inferior). Con diseño minimalista y cuerpo robusto y sólido .

Euroalum:
S-4000 batiente.
Colores:



GRIZON

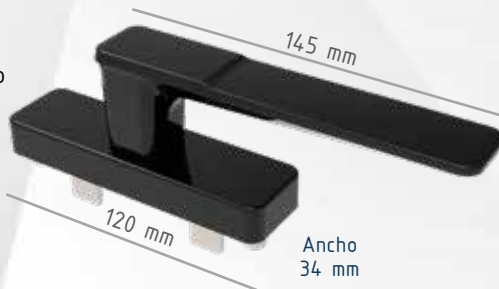

F-710 EXT

Cremona Apertura Exterior (Fijación frontal). Con diseño minimalista y cuerpo robusto y sólido con tapas de plástico para los tornillos .

Euroalum:
S-4000 batiente.
Colores:



GRIZON



F-760

Fijación de tornillos desde abajo. Cremona con desfase de la manilla para operaciones de ventanas en muro cortina. Para poder operar cierre por medio de cámara y pletina.

Euroalum:
Muro cortina.
Colores:



GRIZON

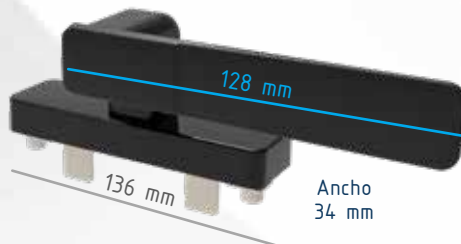

F-770

Cremona apertura externa sin palanca, para deshabilitar la apertura. Para poder operar cierre por medio de pletina.

Euroalum:
S-4000 batiente.
Colores:



GRIZON



F-77P

Palanca para operar cremona F-770.

Colores:



GRIZON



MS-A6060

Cremona para apertura interior ó exterior de diseño minimalista.

Euroalum: S-4000 batiente.

Colores:



KARMA

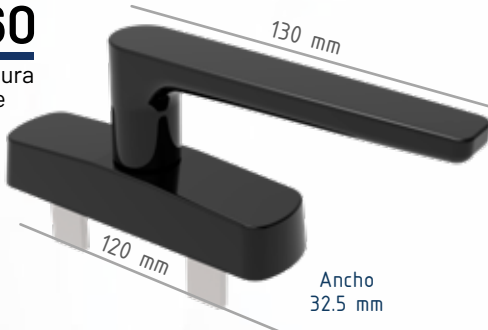

MS-A6027

Cremona para interior y exterior de 21 mm de altura.

Euroalum: S-4000 batiente.

Colores:



KARMA



MS-A6008

Cremona para apertura interior ó exterior de diseño minimalista.

Euroalum: S-4000 batiente.

Colores:



LINEAITALIA

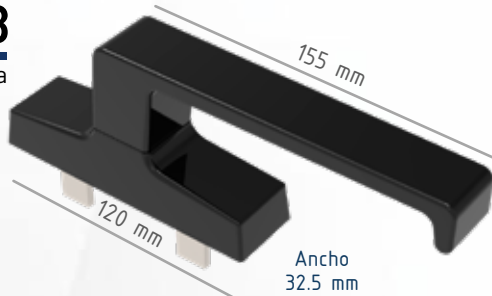

KIT PARA CREMONA

KIT F-206 A EXT

Kit para apertura exterior para cámara europea.

Contiene:

- Juego punteros.
- Juego encuentros.
- Juego palas.
- Juego de extensores.
- Juego de bulones.
- 1 juego de posicionador.

Euroalum: S-4000 batiente.



KIT F-206 A INT

Kit apertura interior para cámara europea.

Contiene:

- Juego punteros.
- Juego encuentros.
- Juego de palas.
- Juego transmisores.
- 1 juego de posicionador.

Euroalum: S-4000 batiente.



KIT PLETINA EU

Para conectar directo con la pletina y utilizar puntos de cierre complementarios (Encuentro).

Contiene:

- Juego palas.
- Juego de bulones.
- 1 juego de posicionador.

Euroalum: S-4000 batiente.



K-4000E

Kit apertura exterior para cámara 40 x 20.

Contiene:

- Juego punteros
- Juego encuentros
- Juego palas

Euroalum: S-2500 batiente.



K-4000I

Kit apertura exterior para cámara 40 x 20.

Contiene:

- Juego punteros
- Juego encuentros
- Juego transmisores
- Juego palas.

Euroalum: S-2500 batiente.



K-4004

Kit 2 hojas, con pasador para hoja pasiva.

Cámara 40 x 20:

- Juego punteros
- Juego encuentros
- Juego transmisores
- Juego palas.

Euroalum: S-2500 batiente.



OSCILOBATIENTE

OS KIT

Kit básico para armar una ventana oscilobatiente. 4 puntos de cierre.

Nota: No incluye compás tensor, debe seleccionar de acuerdo a la medida de ancho de hoja.

Euroalum:
S-4000 batiente.

Colores:



OS KIT ORIZON

Kit OB07 para armar una ventana oscilobatiente. 4 puntos de cierre.

Nota: No incluye compás tensor, debe seleccionar de acuerdo a la medida de ancho de hoja.

Euroalum:
S-4000 batiente.

Colores:



COMPÁS PARA OSCILOBATIENTE

Es el complemento que se vende por separado para el armado de una ventana con sistema oscilobatiente. Este se debe seleccionar según el ancho de la hoja que se piensa fabricar.

Medidas:

OS-COMPÁS MICRO

Mínimo 340 mm - máximo 430 mm

OS-COMPÁS MINI

Mínimo 370 mm - máximo 550 mm

OS-COMPÁS PEQUEÑO

Mínimo 435 mm - máximo 700 mm

OS-COMPÁS GRANDE

Mínimo 563 mm - máximo 1200 mm

OS-COMPÁS SUPLEMENTARIO

Para acceder al máximo rango de ancho de medida, se debe adicionar el **OS COMPÁS GRANDE** más el **OS COMPÁS SUPLEMENTARIO**, que es una extensión del **COMPÁS GRANDE** para lograr el mayor rango de medida.

Mínimo 1000 mm a máximo 1700 mm.

Euroalum:

S-4000 batiente.



EJEMPLO VENTANA OSCILOBATIENTE



DIAGRAMA DE DISTRIBUCIÓN DE COMPONENTES

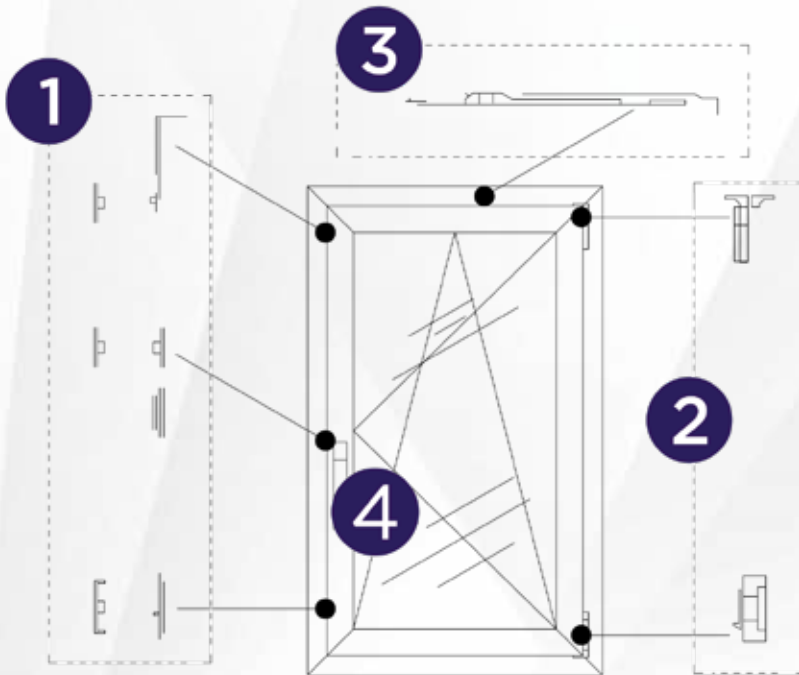

CONFIGURACIÓN PARA VENTANA OSCILOBATIENTE

5 PUNTOS DE CIERRE
 ALTURA VENT. DE 0.5 - 1.4 Mts.
 ANCHO VENT. DE 0.451 - 0.651 Mts.

5 PUNTOS DE CIERRE
 ALTURA VENT. DE 0.5 - 1.4 Mts.
 ANCHO VENT. DE 0.651 - 1.7 Mts.

- 1 MS-A3320F.1
- + 2 MS-A3420.24
- + 3 MS-A3400.21
- + 4 MS-A6018

- 1 MS-A3320F.1
- + 2 MS-A3420.24
- + 3 MS-A3400.22
- + 4 MS-A6018

MS-A3320F.1

Suplemento para Kit básico para armado de una ventana oscilobatiente sencilla. Sistema WEEN. **Nota:** Requiere seleccionar tipo de bisagra, compás y manilla. Euroalum: S-4000 batiente.



MS-A3400.21

Compás oscilobatiente WEEN. Se instala con la bisagra exterior. Para ventana de 451 mm a 650 mm de ancho. Euroalum: S-4000 batiente.



MS-A3400.22

Compás oscilobatiente WEEN. Se instala con la bisagra exterior. Para ventana de 651 mm a 1700 mm de ancho. Euroalum: S-4000 batiente.

MS-A3400.24

Bisagra exterior de aluminio extruido y zamak, cerraderos de acero y zamak, tornillos y prisioneros de acero inoxidable. Para Oscilobatiente el sistema WEEN con capacidad de 100 Kg. por hoja con el juego. Euroalum: S-4000 batiente. Colores:



MS-A6018

Cremona para sistema oscilobatiente WEEN. Euroalum: S-4000 batiente. Colores:

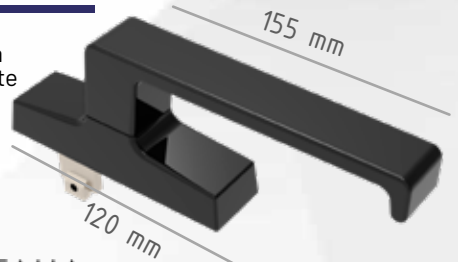

LINEAITALIA

OSCILOBATIENTE BISAGRA OCULTA

EJEMPLO VENTANA OSCILOBATIENTE BISAGRA OCULTA



MS-A3320F.1

Suplemento para Kit básico para armado de una ventana oscilobatiente sencilla. Sistema WEEN.
Nota: Requiere seleccionar tipo de bisagra, compás y manilla.
 Euroalum: S-4000 batiente.



MS-A3304.10D

KIT de bisagra oculta para Oscilobatiente sistema WEEN. Palancas y ganchos en acero inoxidable, soporte y cuerpo de ajuste en zamak. Capacidad máxima 130 Kg. Rango de ancho de 0.460 - 0.670 Mts.
 Euroalum: S-4000 batiente.



MS-A3304.11D

KIT de bisagra oculta para Oscilobatiente sistema WEEN. Palancas y ganchos en acero inoxidable, soporte y cuerpo de ajuste en zamak. Capacidad máxima 130 Kg. Rango de ancho de 0.671 - 1.2 Mts.
 Euroalum: S-4000 batiente.



DIAGRAMA DE DISTRIBUCIÓN DE COMPONENTES



CONFIGURACIÓN OSCILOBATIENTE CON BISAGRA OCULTA

5 PUNTOS DE CIERRE
 ALTURA VENT. DE 0.55 - 1.4 Mts.
 ANCHO DE VENT. 0.460 - 0.670 Mts.
 PARA VENTANA DERECHA.

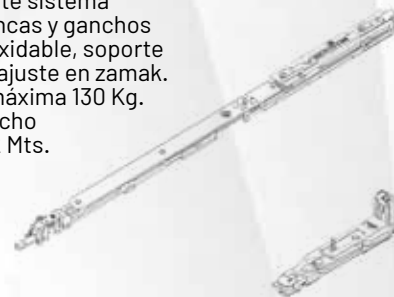
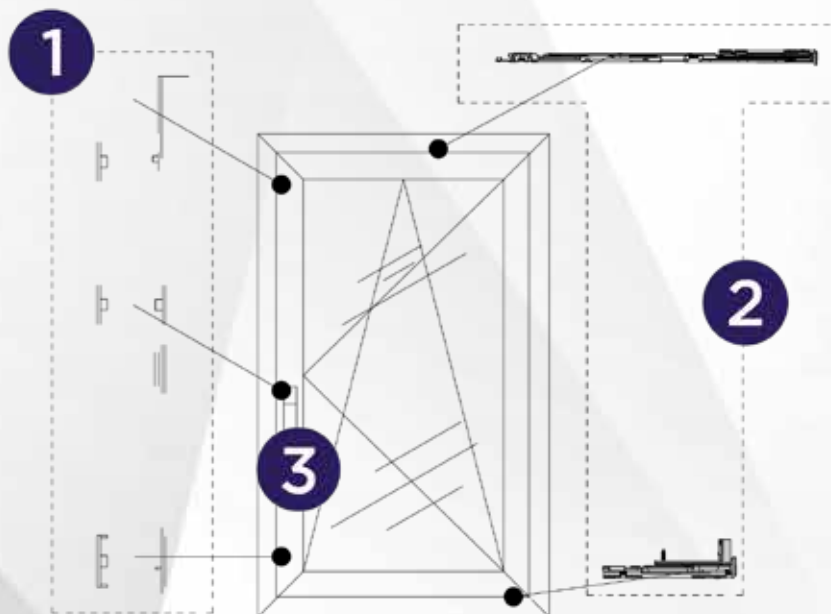
- 1 MS-A3320F.1
- 2 MS-A3304.10D
- 3 MS-A6018

5 PUNTOS DE CIERRE
 ALTURA DE VENT. 0.55 - 1.4 Mts.
 ANCHO DE VENT. 0.671 - 1.2 Mts.
 PARA VENTANA DERECHA.

- 1 MS-A3320F.1
- 2 MS-A3304.11D
- 3 MS-A6018

MS-A6018

Cremona para sistema oscilobatiente WEEN.
 Euroalum: S-4000 batiente.
 Colores:



LINEAITALIA

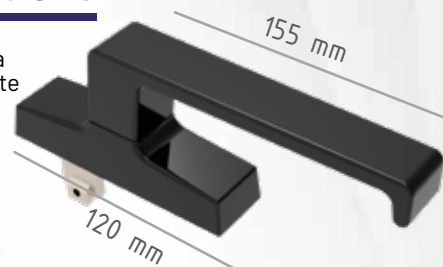

ENCUENTRO

Punto de cierre suplementario para cámara europea.
Euroalum:
S-4000
batiente.



ENCUENTRO F

Punto de cierre suplementario para cámara europea y marco liso.
Euroalum:
Muro cortina.



F-9313

Contra plana para punto de cierre en superficies diferentes a la cámara como muro cortina.



F-18221

Juego de posicionador para ventanas batientes en cámara europea.
Euroalum:
S-4000
batiente.



F-9312

Ángulo de reenvío para cámara europea. Para colocar puntos de encuentro en el inferior o la parte superior de la hoja.
Euroalum:
S-4000
batiente.

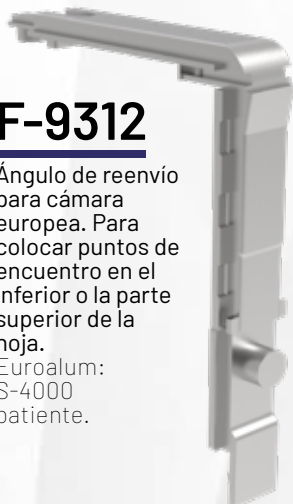

E-PLETINA AT10

Perfil pletina para cámara europea.
Rollo de 200 mts.
Euroalum:
S-4000
batiente.



F-18222

Punto de cierra suplementario con contra ajustable para cámara europea.
Euroalum:
S-4000
batiente.



F-18230

Punto de cierre con ajuste de presión para gomas de sellado.
Euroalum:
S-4000
batiente.



MS-A6406.1

Juego de conectores para transmitir movimiento de palas a pletina.
Euroalum:
Muro cortina.

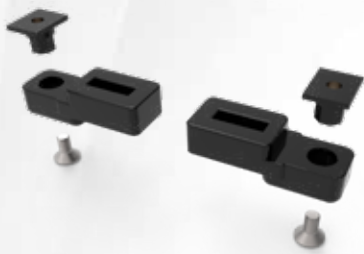

KIT-6200 T-23 KIT-6200 T-18

Juego de conectores para palas con diferentes posiciones del eje del perno. Medidas de perno de 23 mm y de 18 mm para apertura exterior.
Euroalum:
S-4000
batiente.

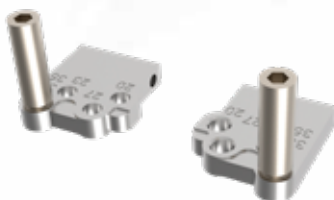

CLIP-R

Clip retenedor para hoja pasiva por medio de presión
Euroalum:
S-4000
batiente.



GOLPETE

Golpete para ventana vasista de cierre semiautomático para usar en líneas de cámara europea.
Euroalum:
S-4000
batiente.



BISAGRAS

EUROALUM S-4000 BATIENTE

F-2XLD

Bisagra para puerta de alta capacidad de carga, hasta hojas de 160 Kg. Sistema de seguridad anti cabeceo, que evita que la hoja sea desmontada. Regulación en 3D con la hoja de la puerta. Para cámara europea.

Euroalum:
S-4000

batiente.

Colores:



F-240 A

Bisagra para puerta y ventana para cámara europea. Carga de 70 Kg por par.

Euroalum:
S-4000

batiente.

Colores:



BS-7001

Bisagra de tres palas para puerta y ventana para cámara europea. Carga de 90 Kg por par.

Euroalum:
S-4000

batiente.

Colores:



EUROALUM S-2500

F-232

Bisagra de tres palas de fácil montaje, con pinzas de aluminio para sujetarse en la cámara 40 x 20. Con opresor de fijación de posición. Carga de 60 Kg por par.

Euroalum:
S-2500

batiente.

Colores:



F-231

Bisagra de dos palas de fácil montaje, con pinzas de aluminio para sujetarse en la cámara 40 x 20. Con opresor de fijación de posición. Carga de 50 Kg por el par.

Euroalum:
S-2500

batiente.

Colores:



BI-0170

Bisagras que permiten la apertura de ventanas pivotantes girando sobre un eje horizontal o vertical. Se vende por pieza. Carga de 65 Kg por el par.

Euroalum:
S-2500

batiente.

Colores:



BI-1400

Bisagra de ventilación para ventana vasista. Carga de 25 Kg por el par.

Euroalum:
S-2500

batiente.



S-3500

F-225

Bisagra para puerta comercial y residencial. Carga de 60 Kg por el par.

Euroalum:
S-3500 batiente.

Colores:



Disponible

Refuerzo:

F-225 RF

Carga de 100 Kg por el par.

(SE VENDE POR SEPARADO)



F-220/M

Bisagra para ventana de proyección universal. Carga de 25 Kg por el par.

Colores:



CIERRES DE PRESIÓN

F-707TI

Manilla de presión reversible para ventana de proyección y batiente. Con tapadera de plástico para ocultar tornillos.

Euroalum:
S-4000
batiente.
S-2500
batiente.
Colores:

LB NM PM

GRIZON



F-707 TIK

Manilla de presión reversible para ventana de proyección y batiente con bloqueo de llave en mango.

Euroalum:
S-4000
batiente.
S-2500
batiente.
Colores:

LB NM

GRIZON



F-203 AL

Manilla de presión reversible para ventana de proyección y batiente.

Euroalum:
S-4000
batiente.
S-2500
batiente.
Colores:

LB NM PM

H CH

Global



F-209 AL

Manilla de presión reversible para ventana de proyección y batiente. Con cubierta para ocultar los tornillos de fijación.

Euroalum:
S-4000
batiente.
S-2500
batiente.
Colores:

LB NM PM

H CH

Global



F-201 IZQ F-201 DER

Manilla de presión pequeña para ventana de proyección y batiente. Con calzos para ajustar la alineación.

Euroalum:
S-4000
batiente.
S-2500
batiente.
Colores:

LB NM

Global



ESCUADRAS

EUROALUM 2500 BATIENTE

ESC 8-3714-125

Escuadra para ventana.

Euroalum:
S-2500
batiente.



ESC 8-3731-125

Escuadra para puerta.

Euroalum:
S-2500
batiente.



ESC P 14-1437

Unión para ventana.

Euroalum:
S-2500
batiente.



ESC P 14-3137

Unión para puerta.

Euroalum:
S-2500
batiente.



EUROALUM 4000 BATIENTE

ESC 3618 R

Unión para puerta.

Euroalum:
S-4000
batiente.



ESC 1120 MONT

Escuadra para marco y hoja.

Euroalum:
S-4000
batiente.



ESC 3731-150

Escuadra para puerta.

Euroalum:
S-4000
batiente.



MP-9M

Escuadra de alineación de aluminio.

Euroalum:
S-4000
batiente.



PLÁSTICOS CORREDIZAS

USO GENERAL

GN-105 POL

Tapón desagüe negro.
GG-105 POL color gris.
Para uso general.



GN-102 POL

Cubre tornillos de plástico negro.
GB-105 POL color gris.
Para uso general.



GN-554 POL

Tapa dren con válvula negra.
GG-554 POL color gris.
Para uso general.



LÍNEAS BATIENTES

BRAZOS PROYECCIÓN
MURO CORTINA, VENTANAS Y
SISTEMAS TRADICIONALES



Herrajes Europeos®

BRAZOS PROYECCIÓN



SISTEMA DE BRAZO PARALELO

EL brazo paralelo, herraje único para obtener lo último en ventilación en fachadas de muro cortina, manteniendo el mismo plano de luz en toda la superficie, dando un nuevo estilo arquitectónico.

- Hojas de hasta 200 Kg.
- Pueden ser operadas manualmente o motorizado.
- Acero Inoxidable austenítico 304.
- 12 años de garantía.

Requiere diseño de cámara especial en perfiles.
Euroalum:
Muro cortina.

Juego de brazo para hoja			Estabilizador		
Izquierdo	Derecho	Frenos	Peso máximo	Inferior	Superior
1 x PX0350L	1 x PX0350R	2 x C8700	100kg	1 x PX0250R	
1 x PX0450L	1 x PX0450R	2 x C8571	100kg	1 x PX0350R	
1 x PX0670L	1 x PX0670R	2 x C8688	200kg	1 x PX0450R	
1 x PX0950L	1 x PX0950R	2 x C8571	200kg	1 x PX0670R	
2 x PX0950L	2 x PX0950R	4 x C8571	200kg	1 x PX0950R	

Nota: Cuando use PX0250R estabilizador, cambie el freno C8571 con el C8701.
Máxima abertura del brazo paralelo = 150mm, con la excepción del PX0250 que tiene una abertura máxima de 120mm.

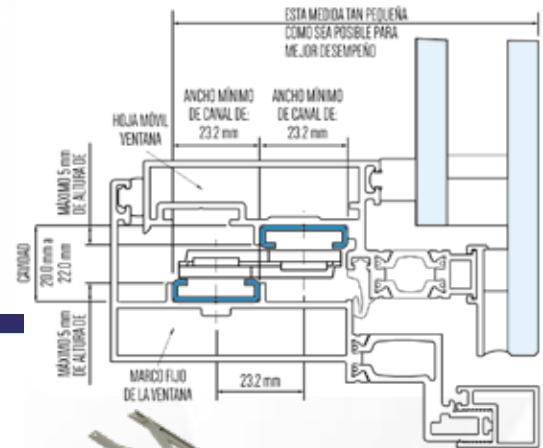

ACERO INOXIDABLE
30412
AUSTENÍTICO
AÑOS DE GARANTÍA

SISTEMA STERLING

Brazo para apertura de proyección y batiente, con el mejor desempeño de carga y estabilidad funcional. Es también la línea con mayor durabilidad y ciclos comprobados de funcionamiento. Robusto y con los mejores materiales.

- Hoja de proyección de hasta 180 Kg. y 2.5 metros de largo máximo.
- Hoja batiente de hasta 55 Kg. y 0.84 metros de ancho máximo.
- Tope de abertura máxima.

- Pueden ser operadas manualmente o motorizado.
- Acero Inoxidable austenítico 304.
- 12 años de garantía.

Euroalum:
Muro cortina.

BRAZO DE PROYECCIÓN

Código	Medida	Resistencia Peso	Ángulo (+/- 2.5°)	Mínima Altura Ventana	Máxima Altura Ventana
SPT10	10"	40Kg	50°	267mm	640mm
SPT12	12"	50Kg	50°	640mm	800mm
SPT16W	16"	65Kg	50°	800mm	1100mm
SPT16	16"	100Kg	30°	600mm	1100mm
SPT22	22"	100Kg	45°	1090mm	1500mm
SPT22W	22"	100Kg	20°	1500mm	2000mm
SPT26	26"	180Kg	20°	2000mm	2500mm

BRAZO DE BATIENTE

Código	Medida	Resistencia Peso	Ángulo	Mínimo Ancho Ventana	Máximo Ancho Ventana
SPSH10	10"	38Kg	85°	300mm	660mm
SPSH16	16"	55Kg	60°	450mm	838mm

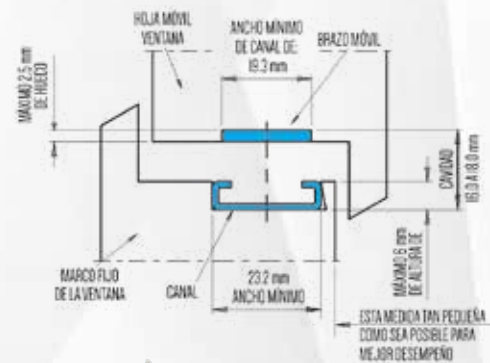

ACERO INOXIDABLE
30412
AUSTENÍTICO
AÑOS DE GARANTÍA

PULL IN BLOCK

Dispositivo para agregar puntos de compresión para ayudar a soportar la unión de la hoja en contra de la presión del viento. Para utilizar con la línea de brazos Storm Balanced y línea Sterling.

Euroalum:
Muro cortina.

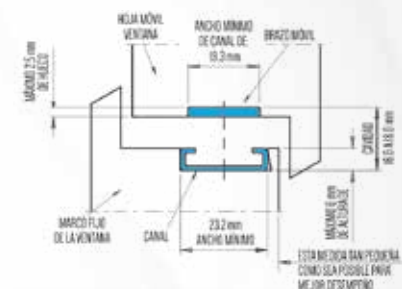

SISTEMA STORM BALANCED

Brazo para apertura de proyección y batiente, robusto y de gran fuerza de carga. Durable y resistente, sólo por debajo del Sistema Sterling en durabilidad y resistencia.

- Hoja de proyección de hasta 120 Kg. y 2.2 metros de largo máximo.
- Hoja batiente de hasta 47 Kg. y 0.84 metros de ancho máximo.
- Acero Inoxidable austenítico 304.
- 12 años de garantía.

Euroalum:

Muro cortina.

BRAZO DE PROYECCIÓN

Código	Medida	Resistencia Peso	Ángulo (+/- 2.5°)	Mínima Altura Ventana	Máxima Altura Ventana
STORMB10	10"	37Kg	50°	267mm	635mm
STORMB12	12"	45Kg	50°	635mm	787mm
STORMB16	16"	55Kg	50°	787mm	1090mm
STORMB22	22"	75Kg	45°	1090mm	1500mm
STORMB26	26"	120Kg	20°	1270mm	2200mm

BRAZO DE BATIENTE

Código	Medida	Resistencia Peso	Ángulo	Mínimo Ancho Ventana	Máximo Ancho Ventana
STORMBS10	10"	38Kg	80°	280mm	665mm
STORMBS16	16"	47Kg	90°	457mm	838mm

SISTEMA DEFENDER STANDARD

Brazo para apertura de proyección y batiente. Fuerza y resistencia de rango medio.

- Hoja de proyección de hasta 40 Kg. y 1.3 metros de alto máximo.
- Hoja de batiente de hasta 24 Kg.
- Acero Inoxidable austenítico 304.
- 12 años de garantía.

Euroalum: S-4000 batiente y S-2500 batiente.

BRAZO DE PROYECCIÓN

Código	Medida	Resistencia Peso	Ángulo (+/- 2.5°)	Mínima Altura Ventana	Máxima Altura Ventana
EDT8A	8"	12Kg	65°	200mm	350mm
EDT10A	10"	16Kg	80°	275mm	400mm
EDT12A	12"	20Kg	80°	350mm	550mm
EDT16A	16"	21Kg	80°	500mm	780mm
EDT20A	20"	26Kg	50°	700mm	1100mm
EDT24A	24"	40Kg	37.5°	850mm	1300mm

BRAZO DE BATIENTE

Código	Medida	Resistencia Peso	Ángulo	Mínimo Ancho Ventana	Máximo Ancho Ventana
EDS12A	12"	22Kg	60°	300mm	600mm
EDS16A	16"	24Kg	60°	400mm	700mm

SISTEMA FÁCIL LIMPIEZA

Brazo con apertura a 90° para opción a salida de emergencia, con función de fácil limpieza.

- Para aplicación en proyección y batiente.
- Brazo de 16" abre a 90° para salida de emergencia.
- Acceso a la limpieza del exterior girando la hoja.
- Acero Inoxidable austenítico 304.
- 10 años de garantía.

Euroalum: S-4000 batiente y S-2500 batiente.

BRAZO DE PROYECCIÓN FÁCIL LIMPIEZA

Código	Medida	Resistencia Peso	Ángulo (+/- 2.5°)	Mínima Altura Ventana	Máxima Altura Ventana
EDSE12A	12"	22Kg	60°	300mm	600mm
EDSE16A	16"	24Kg	60°	400mm	700mm

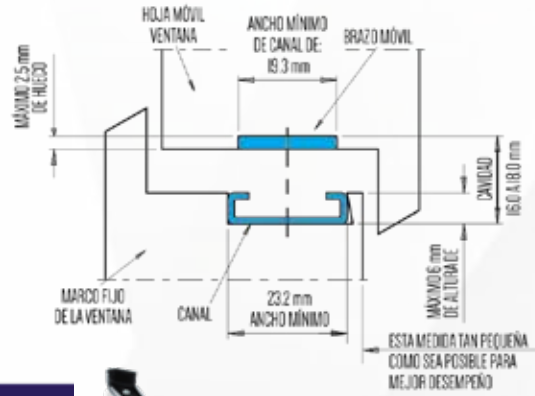

ACERO INOXIDABLE
30412
AUSTENÍTICO
AÑOS DE GARANTÍA

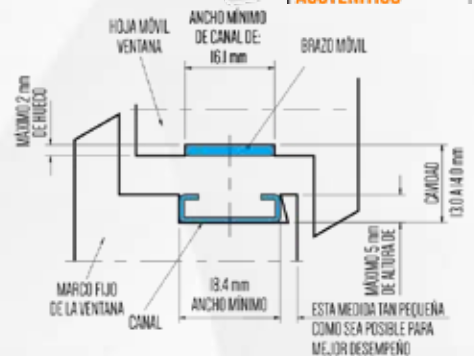

ACERO INOXIDABLE
30412
AUSTENÍTICO
AÑOS DE GARANTÍA

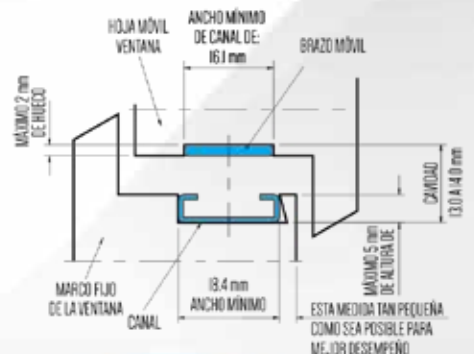

BRAZOS PROYECCIÓN

SISTEMA YALE ACERO FERRÍTICO

Brazo friccionante fabricado en acero ferrítico versátil y económico para aplicación de ventanas de aluminio y PVC. No se debe instalar en costa ó lugares húmedos por tener menor resistencia a la corrosión.

- Variedad de medidas.
- Variedad de medidas.
- Probado hasta con 20,000 ciclos de uso.
- Acero Inoxidable ferrítico 430.
- 10 años de garantía.

Euroalum: S-4000 batiente y S-2500 batiente.

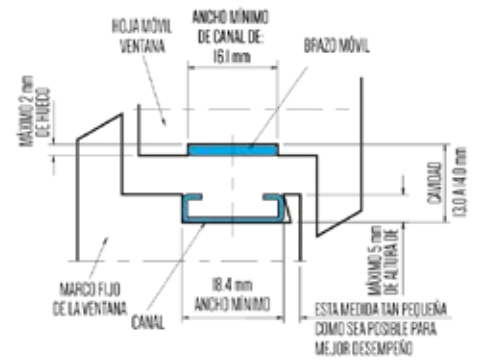

Código	Medida	Resistencia Peso	Ángulo (+/- 2.5°)	Mínima Altura Ventana	Máxima Altura Ventana
YU 8"	8"	12Kg	60°	200mm	350mm
YT 10"	10"	16Kg	58°	275mm	400mm
YT 12"	12"	20Kg	65°	350mm	550mm
YT 16"	16"	21Kg	52°	500mm	780mm
YT 20"	20"	24Kg	42°	700mm	1100mm
YT 24"	24"	35Kg	38°	850mm	1200mm

BRAZO 47 CE

Brazo para ventana de proyección de acero inoxidable de 47 cm de alto, especialmente diseñado para cámara europea. Peso máximo de hoja de 25 Kg.

Euroalum:
S-4000 batiente.



BRAZO 26 CE

Brazo para ventana de proyección de acero inoxidable de 26 cm de alto, especialmente diseñado para cámara europea. Peso máximo de hoja de 25 Kg.

Euroalum:
S-4000 batiente.



BRAZOS LIMITADORES

SDR

Brazo limitador para ventana abatible y de proyección. Fabricado en acero inoxidable con llave de liberación para liberar la hoja del limitador, por ejemplo en caso de mantenimiento o limpieza.

Euroalum: S-2500 batiente.

Código	Carrera de guía	Largo de Brazo Pivotante
SDR4	150 mm	101.6mm
SDR6	200 mm	152.4mm
SDR8	200 mm	203.2mm
SDR10	254 mm	250 mm

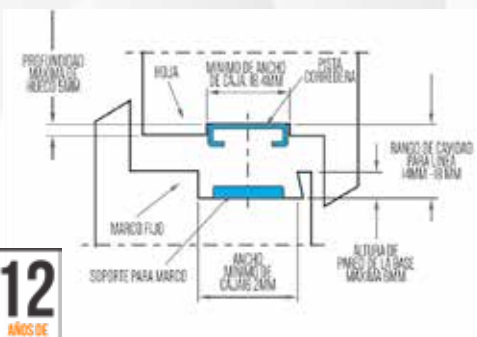

SR8

Brazo limitador para ventana abatible y de proyección. Mantiene fija la apertura de la ventana en una medida segura y da una buena ventilación.

Euroalum: S-2500 batiente.

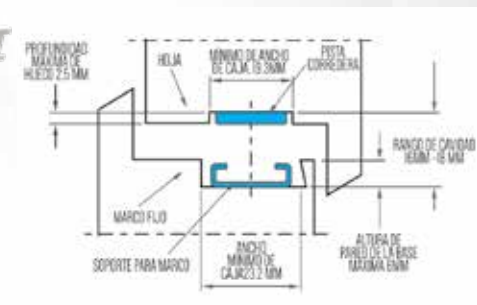

C0150 FR C0220 FR

Compás limitador con freno retenedor para cámara europea y botón de fácil liberación.
Medidas de: 150 mm y 220 mm. (Apertura batiente y apertura vasista)
Euroalum: S-4000 batiente.



C 150 C 220

Compás limitador para cámara europea con liberación. (Apertura batiente y apertura vasista).
Medidas de: 150 mm y 220 mm.
Euroalum: S-4000 batiente.



BL-T

Brazo telescópico limitador de acero inoxidable para cámara europea. Con 6 diferentes posiciones graduables. Ventana de proyección.
Euroalum: S-4000 batiente.



PASADORES

P-NOVO 150 P-NOVO 220 P-NOVO 300 P-NOVO 450

Pasador de sobreponer, se instala con tornillos que quedan ocultos bajo la cubierta. En 300, 220 y 150 mm de alto.

Euroalum: S-4000 batiente y S-2500 batiente.
Color:



HERCULES 26

Pasador para cámara europea de 26 cm de alto. Para hoja pasiva. Se vende por pieza.

Euroalum: S-4000 batiente y S-2500 batiente.
Color:



ENVIDRIADO Y SELLADO

ENVIDRIAR

CUÑA LABIO

Para envidriar. Fabricado de PVC flexible.

OPCIONES	MEDIDA	ROLLO
E-307/3 mm		250 M
E-307/4 mm		200 M
E-307/6 mm		100 M
E-307/7 mm		100 M



CUÑA

EPDM lubricado.

OPCIONES	MEDIDA	ROLLO
E-0146	2 mm	200 M
E-5127	3 mm	200 M



CUÑA FV

Nueva cuña de EPDM lubricado.

OPCIONES	MEDIDA	ROLLO
E-FV334TA-6R	3-4 mm	250 M
E-FV356TA-6R	5-6 mm	200 M
E-FV378TA-6R	7-8 mm	200 M



CUÑA CAÑA

Nueva cuña de EPDM lubricado.

OPCIONES	MEDIDA	ROLLO
E-FV20TA-6R	2 mm	200 M



CUÑA PUNTA

Cuña de co-extrusión PVC para envidriar.

OPCIONES	MEDIDA	ROLLO
E-PR1900-6R	1 mm	200 M
E-PR1901-6R	1.5 mm	200 M



CUÑA ESPE

EPDM lubricado.

OPCIONES	MEDIDA	ROLLO
E-3540/04	4 mm	200 M
E-3540/05	5 mm	200 M
E-3540/06	6 mm	200 M



EMPAQUE DE SELLADO

E-124/6.5

Junta batiente hoja en vinil co-extrusión PVC, base rígida y sello flexible.

Rollo: 200 M.

Euroalum:
S-4000 batiente.



Base: 6.5 mm
Altura: 5 mm

E-241

Junta central en EPDM lubricado.

Rollo: 200 M.

Euroalum:
S-4000 batiente.



Base: 6.5 mm
Altura: 5 mm

S-4000 BATIENTE

E-7049-2

Junta batiente hoja en vinil co-extrusión PVC, base rígida y sello flexible.

Rollo: 200 M.

Euroalum:
S-4000 batiente.



Base: 4.5 mm
Altura: 5 mm

E-7049-0

Junta batiente burbuja hoja en vinil co-extrusión PVC, base rígida y sello flexible.

Rollo: 200 M.

Euroalum:
S-4000 batiente.



Base: 4.5 mm
Altura: 6.5 mm

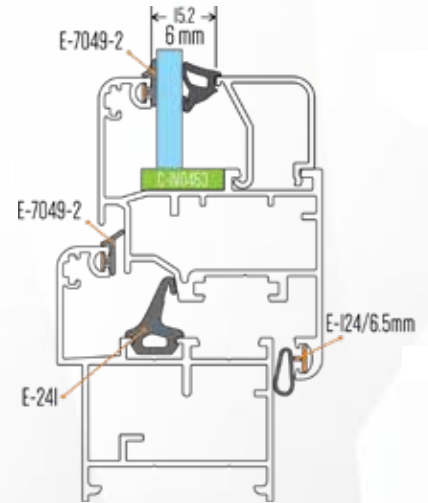

E-123/8.5

Junta de marco exterior vinil co-extrusión de PVC. Con la base rígida y el sello flexible.

Rollo: 150 M.

Euroalum: S-2500 batiente.



Base: 8.5 mm
Altura: 6 mm

E-124/8.5 CA

Junta de marco exterior vinil co-extrusión PVC. Base rígida, sello flexible.

Rollo: 175 M.

Euroalum: S-2500 batiente.



Base: 8.5 mm
Altura: 6 mm

E-E101066-6R

Junta de marco exterior EPDM lubricado.

Euroalum: S-2500 batiente.



Base: 8.5 mm
Altura: 6 mm

S-2500 BATIENTE

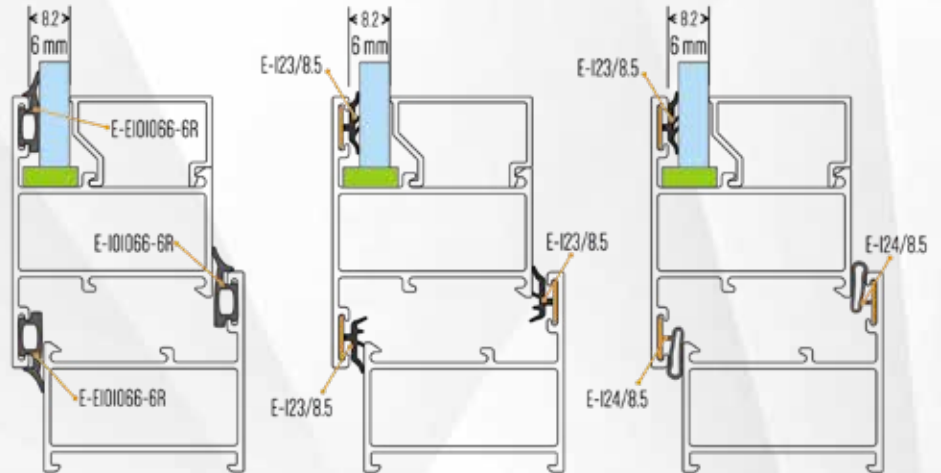

CALZOS PARA VIDRIO

Calzos para vidrio inyectadas en polipropileno copolímero.
Todas las líneas, uso general.

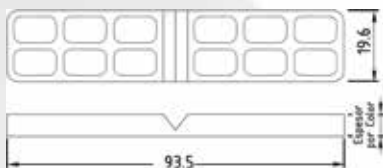

- C-1V0449 = 1mm (Rojo)
- C-1V0450 = 2mm (Amarillo)
- C-1V0451 = 3mm (Naranja)
- C-1V0452 = 4mm (Azul)
- C-1V0453 = 5mm (Verde)
- C-1V0454 = 6mm (Negro)
- C-1V0455 = 8mm (Gris)



MAQUINARIA CORTADORA

POLAR 450 UP

Cortadora de disco ascendente de 450 mm. Estructura y motor robustos para gran capacidad de carga de trabajo. Con todos los sistemas de seguridad para operación. Rápida colocación de ángulo de corte en posiciones predeterminadas con bloqueo neumático del ángulo seleccionado.

Características:

- Disco de corte de 450 mm.
- Avance de corte neumático ascendente.
- Selector predefinido para ángulos comunes -45°, 90° y 45° con posibilidad de utilizar -70° a 70°.
- 2 mordazas neumáticas.
- Fabricación robusta para máxima durabilidad.
- Un año de garantía.



Gráfico de corte:

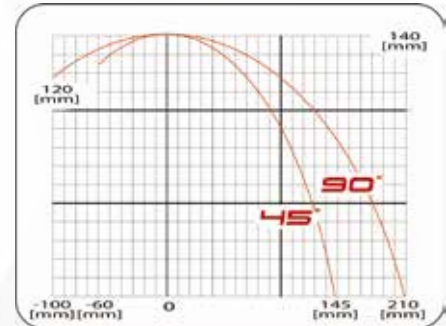

MESAS DE ALIMENTACIÓN

ROLLY 3

Mesa entrada de alimentación para cortadora. Con rodillos de desplazamiento para proteger el perfil. Fácil alineación con cortadoras de aluminio con disco de corte.

Características:

- Largo de 3400 mm.
- Ancho de 200 mm.
- Altura ajustable de 928 mm + 70 mm.
- Fabricación robusta.
- Un año de garantía.



VELOX M M3

Mesa de salida con tope y regla para medir la sección a cortar. Con rodillos de desplazamiento para proteger el perfil. Fácil alineación con cortadoras de aluminio con disco de corte.

Características:

- Volante para desplazamiento de tope y graduación de medida con indicador de referencia.
- Largo de 3400 mm.
- Ancho de 200 mm.
- Altura ajustable de 928 - 70 mm.
- Fabricación robusta.
- Un año de garantía.



COPIADORA CNC

CMC3 1200

Copiadora con programa para hacer resaque y maquinados en perfiles de aluminio y PVC. Con mesa para poder hacer cortes en 3 diferentes caras del perfil. Puede re utilizar y modificar todos los programas que se guarden.

Características:

- Mesa con 2 mordazas de 1200 mm.
- Se pueden regular todos los parámetros de velocidad y maquinado.
- Todo se programa en su ordenador integrado con pantalla a color.
- Preparada para uso de fresas hasta Ø 160 mm y altura de 120 mm.





Herrajes Europeos®

APRO

Windows Automation

Motor para cierre y apertura de ventanas.
Para operar con interruptor ó switch de botón.
Opción para adquirir el módulo para contar
con automatización y opciones especiales.
Desde la aplicación de teléfono, se puede
operar la ventana a distancia, utilizando los
comandos para programar diferentes
funciones.

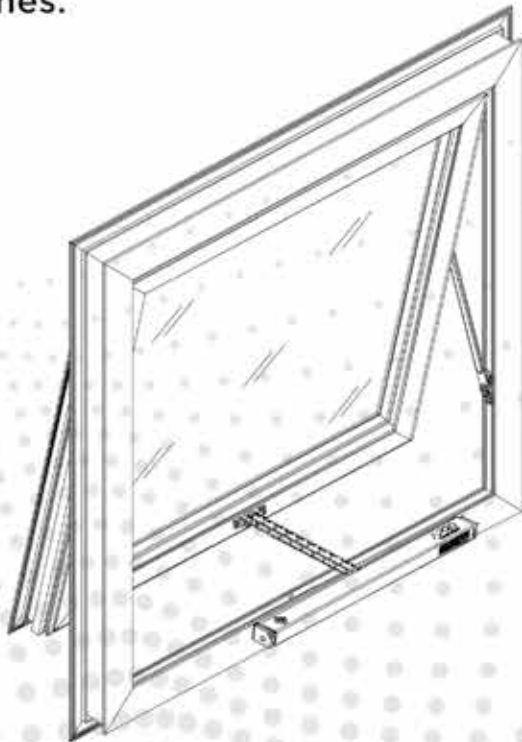

SISTEMA
SEGURIDAD



SMART
CONTROL

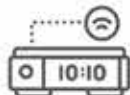

CONTROL A
DISTANCIA Ó
PROGRAMABLE

Líderes en Calidad.

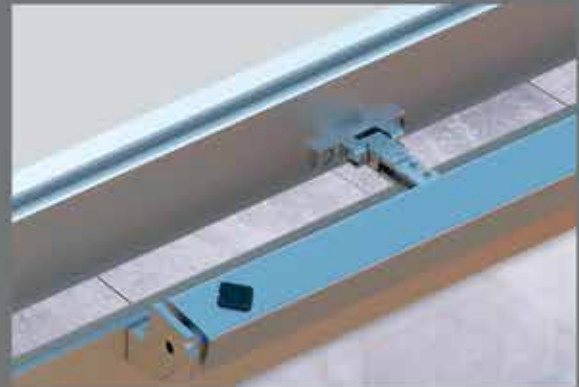

SUCURSALES

Matriz

Blvd. La Carreta No. 786.
Fracc. Parque Industrial Belenes Norte,
Zapopan, Jalisco. C.P. 45150.
Tel. +52 33-3810-7165,
33-3812-9688,
y 33-3812-9699.

Tienda y Showroom

Blvd. La Carreta No. 786.
Fracc. Parque Industrial Belenes Norte,
Zapopan, Jalisco. C.P. 45150.
Tel. +52 33-3624-5346,
y 33-3624-6965.

Sucursal CDMX

Calle Ote. 233-B # 19
Col. Agrícola Oriental
Ciudad de México D.F. C.P. 08500.
Tel. +52 55-1114-1200,
y 55-1114-8217.



Herrajes Europeos®

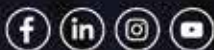

www.heu.mx